

BeoVision 11

BeoVision 11-40

BeoVision 11-46

BeoVision 11-55

Geachte klant,

Deze handleiding bevat extra informatie over uw product en beschrijft enkele kenmerken en functies uit de gids Aan de slag gedetailleerder. U vindt hier bijvoorbeeld meer informatie over instellingen, over het bedienen van uw product met een afstandsbediening van Bang & Olufsen en over het instellen van een bekabelde of draadloze verbinding.

Deze handleiding wordt regelmatig bijgewerkt om rekening te houden met nieuwe kenmerken en functies die geïntroduceerd worden met software-updates. Als uw televisie nieuwe functies en kenmerken ontvangt, kunt u hierover meer te weten komen in het menu NUTTIGE INFORMATIE onder INSTELLINGEN.

U vindt meer informatie over uw product in de rubriek Veelgestelde vragen (FAQ) op www.bang-olufsen.com/customerservice.

Inhoud – Klik op een titel om naar dat deel te springen

De handleiding begrijpen, 4

Hier leest u hoe u de geïllustreerde menubedieningen en afstandsbedieningen gebruikt.

Standaardposities voor de televisie instellen, 6

Hier leest u hoe u de posities instelt waarnaar een gemotoriseerde stand of muurbeugel kan draaien.

Aansluitingen, 7

Hier vindt u voorbeelden van waar u extra apparatuur moet aansluiten en hoe u een pc of camera kunt aansluiten. De standaardwaarden herstellen.

Extra apparatuur toevoegen, 13

Hier leest u hoe u aangesloten apparatuur kunt aanmelden in het menu BRONNENLIJST INSTELLEN.

Kanalen, groepen en lijsten gebruiken, 15

Groepen en lijsten maken, bewerken en gebruiken; kanalen bewerken en toevoegen; Pay-Per-Viewkanalen gebruiken indien aanwezig.

Kanalen opnieuw afstemmen, 18

Hier leest u hoe u kanalen kunt updaten of alle kanalen opnieuw kunt instellen.

Luidsprekeropstelling – surround sound, 20

Hier leest u hoe u uw televisie kunt integreren in een surround-soundsysteem.

Beeld- en geluidinstellingen aanpassen, 23

Hier leest u hoe u beeldinstellingen uitvoert en beeldmodi gebruikt en hoe u het volume aanpast en de eco-stand inschakelt.

3D-televisie instellen, 25

De televisie instellen om in 3D te kijken.

Dagelijks gebruik van geluidsmodi en luidsprekergroepen, 26

Hier leest u hoe u tussen verschillende geluidsmodi en luidsprekergroepen kunt schakelen.

Twee beeldbronnen tegelijkertijd bekijken, 28

Hier leest u hoe u twee beeldbronnen tegelijkertijd kunt bekijken.

Programma-informatie, 29

Ontdek hier hoe u programma-informatie kunt oproepen en de opties voor ondertitels en audio wijzigt. HbbTV weergeven.

Een programma opnemen, 32

Hier leest u hoe u een Timer instelt, een lijst met Timers opent en een opname uit de buffer voor tijdsverschuiving kopieert naar de optionele harddiskrecorder.

Opnamen bewerken, 36

Hier leest u hoe u opnamen beschermt, een naam geeft, sorteert, inkort, splitst of verwijdert. U kunt ook de categorie wijzigen of een kinderslot activeren.

WebMedia, 37

Ontdek hier hoe u door webpagina's bladert en apps toevoegt met WebMedia.

HomeMedia, 39

Hier leest u hoe u door uw foto's kunt bladeren en muziekbestanden kunt afspelen op uw televisie.

Sleep Timers, 42

Ontdek hier hoe u uw televisie automatisch laat uitschakelen.

Stroominstellingen, 43

Hier leest u hoe u instellingen voor het stroomverbruik en automatische stand-by uitvoert. Hier leest u hoe u de opstarttijd kunt verminderen.

Toegangsbeheer, 44

Hier leest u hoe u een toegangscode kunt instellen zodat anderen de kanaalinstellingen niet kunnen wijzigen of niet naar bepaalde kanalen of opnamen kunnen kijken.

HDMI Matrix, 45

Hier leest u hoe u het menu HDMI MATRIX kunt instellen.

Het pincodesysteem, 46

Hier leest u hoe u het pincodesysteem gebruikt.

Software- en service-update, 47

Hier leest u hoe u de software kunt updaten en informatie kunt vinden over modules en PUC-beheer.

Digitale Tekst, 49

Hier leest u hoe u Digitale Tekst voor MHEG kunt in- of uitschakelen.

Teletekst, 50

Hier leest u hoe u uw favoriete teletekstpagina's kunt opslaan als MEMO-pagina's.

Andere apparatuur bedienen met de Beo4 of de Beo6, 52

Hier leest u hoe u aangesloten apparatuur kunt bedienen, waaronder set-top boxes, dvd-spelers, enz.

Netwerkinstellingen, 54

Hier leest u hoe u een netwerk instelt, netwerkinformatie oproept en de televisie laat samenwerken met een ander product.

Geluid versturen met Network Link, 57

Hier leest u hoe u aansluitingen in een secundaire ruimte maakt en hoe u een linksysteem bedient.

Een audiosysteem aansluiten en bedienen, 58

Hier leest u hoe u een audiosysteem op uw televisie aansluit en een geïntegreerd audio-/videosysteem bedient.

Twee televisies in dezelfde ruimte, 60

Hier leest u alles over Optie-programmering en de bediening van twee televisies in dezelfde ruimte.

De handleiding begrijpen

Menubediening

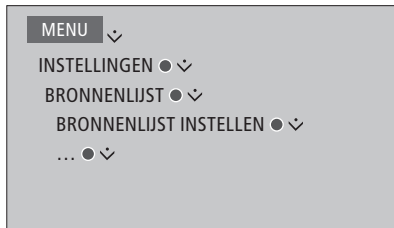

Deze menuhiërarchie geeft het pad weer in een menu waar u verschillende instellingen kunt uitvoeren. Druk op **MENU** op de afstandsbediening en gebruik de navigatieknop omlaag en de **middelste** knop om het menu te selecteren en te openen.

U kunt, indien beschikbaar, ook op de **blauwe** toets op uw afstandsbediening drukken om helpteksten weer te geven.



Voorbeeld van menubediening.

Bediening door middel van de afstandsbediening



Waar het relevant is, wordt de bediening met de afstandsbediening getoond.

- Een donkergrijze knop geeft een fysieke knop weer die u moet indrukken.
- Een lichtgrijze knop geeft een softknop weer van de Beo4/Beo6. Druk op **LIST** op de Beo4 om ze weer te geven. (Beo6: druk op ). De knop verschijnt in de Beo4/Beo6-display.

- Het symbool voor de navigatieknop is  en wordt gebruikt om aan te geven in welke richting u de navigatieknop moet bewegen.
- Het symbool voor de **middelste** knop is  en wordt gebruikt wanneer u op de **middelste** knop moet drukken.

Voorbeeld van bediening met de Beo4-afstandsbediening.

Vervolg...

Beo4 met navigatieknop

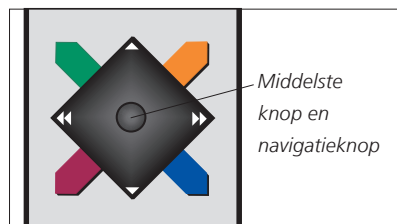

Als u een Beo4-afstandsbediening met navigatieknop heeft, gebruikt u de **middelste** knop naar boven, onderen, links en rechts om in de menu's te navigeren. Druk in het midden van de **middelste** knop om keuzes en instellingen in menu's te bevestigen.

Open de menu-overlay door op **MENU** te drukken terwijl de tv aan staat.

Druk op **BACK** om terug te keren naar vorige menu's.
Houd **BACK** ingedrukt om menu's te sluiten.

Denk eraan dat uw Beo4-afstandsbediening ingesteld moet zijn op modus 1. Raadpleeg de online handleiding van de Beo4 voor meer informatie. U kunt geen gebruik maken van een Beo4-afstandsbediening zonder navigatieknop.

Beo6

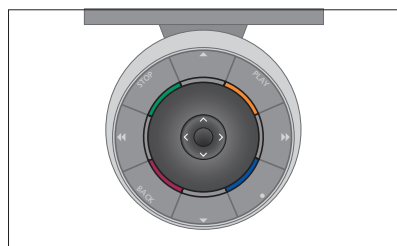

Als u uw televisie bedient met de Beo6-afstandsbediening, beweeg dan de **middelste** knop naar boven, onderen, links en rechts om door menu's te navigeren. Druk in het midden van de **middelste** knop om keuzes en instellingen in menu's te bevestigen.

Open de menu-overlay door op **Menu** te drukken terwijl de tv aan staat.

Druk op **BACK** om terug te keren naar vorige menu's.
Houd **BACK** ingedrukt om menu's te sluiten.

Opgelet: een Beo6 moet opnieuw geconfigureerd worden wanneer u nieuwe producten toevoegt aan uw opstelling.

BeoRemote app



Uw tablet en uw televisie moeten verbonden zijn met hetzelfde netwerk om de BeoRemote app te gebruiken.

De BeoRemote app is bedoeld om uw televisie bedienen en is vooral handig om door webpagina's te bladeren of toepassingen te gebruiken via [WebMedia](#).^{*1} Zowel uw televisie als uw tablet moeten met hetzelfde netwerk verbonden zijn en WAKE-ON-WLAN moet ingesteld zijn op AAN, raadpleeg het menu NETWERK van de televisie. Op die manier kunt u uw televisie inschakelen uit de stand-by-modus. Merk op dat het stroomverbruik in stand-by lichtjes zal stijgen.

De BeoRemote app is gelijkwaardig aan een Beo4-afstandsbediening. Het ondersteunt echter niet alle Beo4 LIST-functies.

Tik op het menupictogram (☰) om het televisiemenu te openen. Het navigatiepaneel (⏮) werkt net zoals de Beo4-navigatieknop. Tik in het midden om een instelling te selecteren.

Schuif naar de lijstopties om televisiefuncties te activeren.

Tik op ⏮ om terug te keren naar vorige menu's.
Houd ⏮ ingedrukt om menu's te sluiten.

BeoRemote heeft een korte, interne handleiding waarin de basisfuncties staan beschreven (terug te vinden onder SETTINGS).

Merk op dat een instelling voor eerste gebruik moet worden uitgevoerd met een Beo4/Beo6-afstandsbediening. Om de BeoRemote te gebruiken, moet uw televisie verbonden zijn met een netwerk.

^{*1}BeoRemote ondersteunt tablets met iOS (de meest recente iOS-versie) en Android (3.0 of hoger).

Standaardposities voor de televisie instellen

Als de televisie voorzien is van de optionele gemotoriseerde stand of muurbeugel, kunt u ze draaien met de afstandsbediening.

Bovendien kunt u het toestel zo instellen dat het automatisch naar uw favoriete kijkpositie draait wanneer u het inschakelt. Het kan naar een andere positie draaien wanneer u bijvoorbeeld naar een aangesloten radio luistert en naar een standbystand draaien wanneer u uw televisie uitschakelt. U kunt ook andere standposities instellen voor andere luister- of kijkposities.

Als uw televisie is uitgerust met de gemotoriseerde stand, kunt u het toestel ook met de hand draaien en kantelen.

Vooraf ingestelde standposities

Een positie kiezen voor televisiemodus, een positie voor audiomodus en een positie voor wanneer u de tv uitschakelt. U kunt de standposities ook naar eigen keuze instellen, bijvoorbeeld voor wanneer u in de zetel aan het lezen bent of aan de eettafel zit.

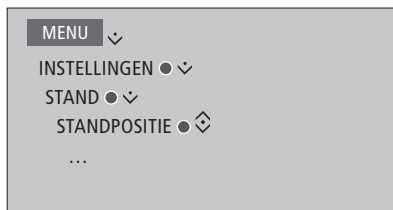

Open het menu STANDPOSITIE om een standpositie op te slaan, een naam te geven of te wissen.

*Als u de huidige standpositie wilt opslaan in een leeg standpositieveld, drukt u op de **middelste** knop wanneer u het veld geselecteerd heeft. U kunt vervolgens de standpositie een naam geven.*

Het is niet mogelijk om de standposities STANDBY, VIDEO en AUDIO een andere naam te geven of te wissen. Het is ook niet mogelijk om velden zonder standpositie een naam te geven. Lege velden worden aangeduid met <...>. In sommige talen moet u kiezen uit voorgedefinieerde namen.

De gemotoriseerde beweging kalibreren

Als uw opstelling een gemotoriseerde stand of muurbeugel omvat, zal u tijdens het instellen van de televisie voor eerste gebruik worden gevraagd om de buitenste posities van de gemotoriseerde beweging te kalibreren. De gemotoriseerde stand van de televisie zal pas werken als het kalibratieproces voltooid is. Als de televisie later op een andere plaats wordt gezet, bijvoorbeeld in een hoek, kan het nodig zijn om de gemotoriseerde beweging opnieuw te kalibreren.

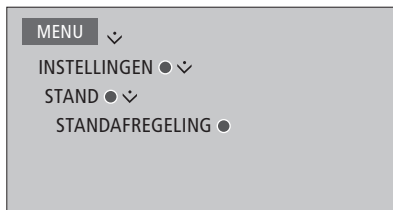

Afhankelijk van uw opstelling kunt u een menu oproepen voor standposities of muurbeugelposities.

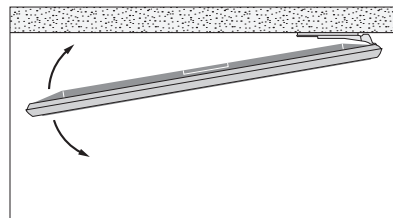
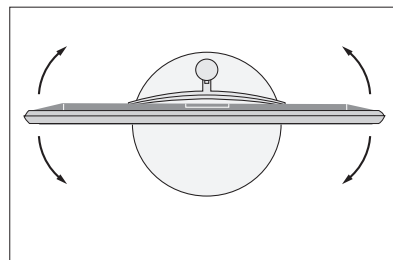

Met behulp van het kalibratieproces kunt u de maximale draaihoek van de televisie instellen – links en rechts.

Aansluitingen

Op het aansluitpaneel van de televisie kunt u signaalkabels aansluiten evenals diverse soorten extra apparatuur, bijvoorbeeld een videospeler of een muzieksysteem van Bang & Olufsen.

Alle apparatuur die u verbindt met deze aansluitingen kan worden aangemeld in het menu **BRONNENLIJST INSTELLEN**. Zie [pagina 13](#) voor meer informatie.

Voor u apparatuur aansluit op uw televisie, mag u niet vergeten de televisie los te koppelen van de netstroom. Dit geldt niet wanneer u een bron aansluit op de HDMI IN- of USB-aansluiting.

Afhankelijk van het type apparatuur dat u op de televisie aansluit, zijn andere kabels en mogelijk ook adapters nodig. Kabels en adapters zijn verkrijgbaar bij uw Bang & Olufsen-dealer.

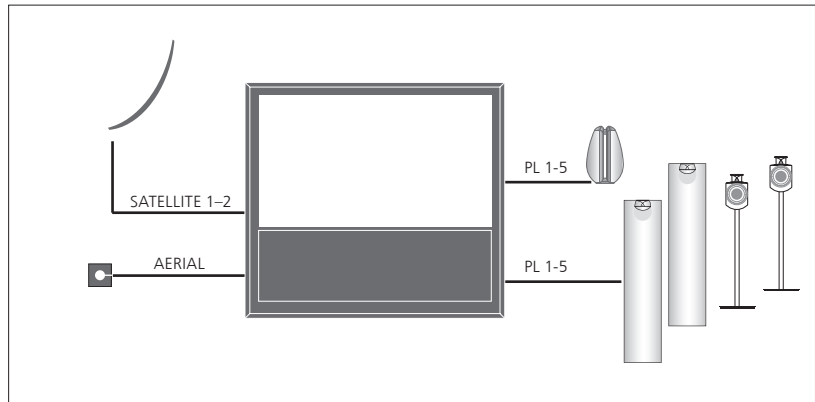

Afhankelijk van uw tuneropties heeft u een, twee of geen satellietingenangen.

Als u de optionele harddiskrecorder gebruikt, moet u een LNB-kop met twee uitgangen gebruiken. Als u meer dan een satellietenschotel heeft, moet u ook een DiSEqC-schakelaar gebruiken. Neem voor meer informatie contact op met uw Bang & Olufsen-dealer.

Luidsprekers

Gebruik BeoLab-luidsprekers van Bang & Olufsen. Kabels zijn verkrijgbaar bij uw Bang & Olufsen-dealer.

Apparatuur met HDMI™-uitgang

Apparatuur met een HDMI-uitgang, zoals een set-top box, kan worden aangesloten op eender welke vrije HDMI-aansluiting van de televisie. Meer informatie over hoe u aangesloten apparatuur moet instellen voor gebruik vindt u op [pagina 13](#).

Een geconfigureerde bron kan worden geselecteerd met de geconfigureerde brontoets of in de BRONNENLIJST. Als de televisie een niet-geconfigureerde bron vindt, krijgt u de keuze uit geen actie ondernemen, de bron weergeven of de bron configureren.

Een aangesloten apparaat kan worden bediend met de eigen afstandsbediening of u kunt een PUC-tabel (Peripheral Unit Controller) downloaden, indien beschikbaar, om een Bang & Olufsen-afstandsbediening te gebruiken, [zie pagina 48](#).

Als u de fabrieksinstellingen van uw televisie wilt herstellen, open dan het menu REGIONALE INSTELLINGEN en selecteer een ander land. U wordt gevraagd om de reset te bevestigen. Alle instellingen worden gewist en u moet de instelling voor eerste gebruik opnieuw uitvoeren, volg de instructies op het scherm.

Digitale bronnen aansluiten

Sluit tot zes externe HDMI-bronnen aan, bijvoorbeeld een set-top box, een computer of een spelconsole. Alle apparatuur die u aansluit op de televisie kan worden geconfigureerd, [zie pagina 13](#). HDMI 6 is een tijdelijke aansluiting, raadpleeg de gids Aan de slag.

Afhankelijk van het type apparatuur dat u op de televisie aansluit, zijn andere kabels en mogelijk ook adapters nodig. Als u meer dan twee apparaten heeft die een PUC-aansluiting vereisen, moet u een extra PUC-kabel kopen. Kabels en adapters zijn verkrijgbaar bij uw Bang & Olufsen-dealer.

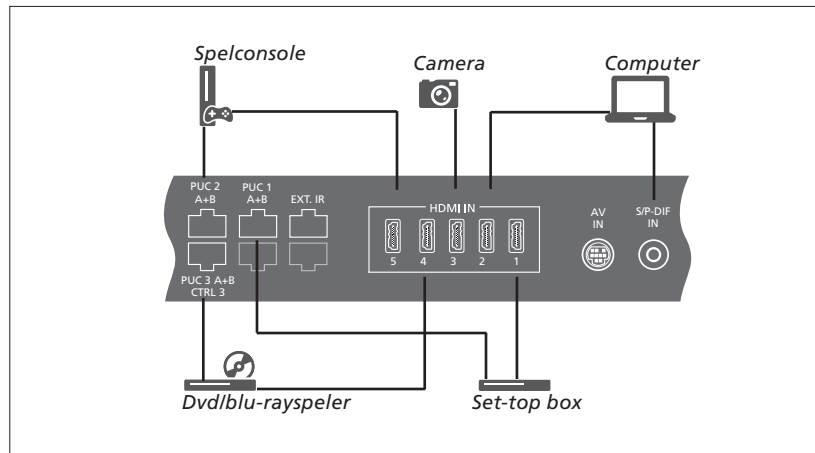

Voorbeeld van aangesloten digitale bronnen.

Een set-top box aansluiten

- > Sluit de kabel aan op de juiste aansluiting van de set-top box.
- > Verbind de kabel met een HDMI IN-aansluiting op de televisie.
- > Om de set-top box met uw afstandsbediening te kunnen bedienen, sluit u een infraroodzender aan op een van de PUC-aansluitingen en verbindt u die met de infraroodontvanger van de set-top box. [Zie pagina 11 voor meer informatie over infraroodzenders.](#)
- > Volg de instructies op het scherm om de bron te configureren.

Een dvd/blu-rayspeler aansluiten

- > Sluit de kabel aan op de juiste aansluiting van de dvd/blu-rayspeler.
- > Verbind de kabel met een HDMI IN-aansluiting op de televisie.
- > Om de dvd/blu-rayspeler met uw afstandsbediening te kunnen bedienen, sluit u een infraroodzender aan op een van de PUC-aansluitingen en verbindt u deze met de infraroodontvanger van de dvd/blu-rayspeler. [Zie pagina 11 voor meer informatie over infraroodzenders.](#)
- > Volg de instructies op het scherm om de bron te configureren.

Een spelconsole aansluiten

- > Sluit de kabel aan op de juiste aansluiting van de spelconsole.*¹
- > Verbind de kabel met een HDMI IN-aansluiting op de televisie.
- > Om de spelconsole met uw afstandsbediening te kunnen bedienen, sluit u een infraroodzender aan op een van de PUC-aansluitingen en verbindt u deze met de infraroodontvanger van de spelconsole. [Zie pagina 11 voor meer informatie over infraroodzenders.](#)
- > Volg de instructies op het scherm om de bron te configureren.*²

Een camera aansluiten

- > Sluit de kabel aan op de juiste aansluiting van de camera.*¹
- > Verbind de kabel met een HDMI IN-aansluiting op de televisie.
- > Volg de instructies op het scherm om de bron te configureren.

¹*U kunt ook HDMI IN 6 gebruiken om tijdelijke bronnen aan te sluiten. Raadpleeg de gids Aan de slag voor de locatie van tijdelijke aansluitingen.

²*Als u SPELCONSOLE als bron selecteert, wordt automatisch de beeldmodus GAME geactiveerd. U kunt deze instelling tijdelijk wijzigen in het menu BEELD, [zie pagina 24](#).

Een computer aansluiten

Voordat u een computer aansluit, moet u ervoor zorgen dat u de televisie, de computer, en alle aangesloten apparatuur loskoppelt van het stopcontact.

Een computer aansluiten

- > Sluit het ene uiteinde van een geschikte kabel aan op de DVI- of HDMI-uitgang van uw computer en het andere uiteinde op een HDMI IN-aansluiting van de televisie.
- > Als u de DVI-uitgang van de computer gebruikt, maak dan gebruik van de juiste kabel en sluit de digitale geluidsuitgang van de computer aan op de S/P-DIF IN-aansluiting van de televisie om het geluid van de computer af te spelen met de luidsprekers die zijn aangesloten op de televisie.
- > Sluit uw televisie, de computer en alle aangesloten apparatuur weer aan op de netstroom. De computer moet aangesloten zijn op een geaard stopcontact zoals beschreven in de installatie-instructies van de computer.

Een analoge bron aansluiten

U kunt een analoge bron aansluiten, zoals een spelconsole of videorecorder. Voor informatie over het configureren van aangesloten apparatuur op de televisie, [zie pagina 13](#).

Trek voordat u extra apparatuur aansluit de netstekkers van alle systemen uit het stopcontact.

Een analoge bron aansluiten

- > Sluit de kabel aan op de juiste aansluiting van de apparatuur die u wilt verbinden.
- > Verbind de kabel met de AV IN-aansluiting van de televisie.
- > Sluit uw televisie en alle aangesloten apparatuur weer aan op de netstroom.
- > Om de analoge bron met uw afstandsbediening te kunnen bedienen, sluit u een infraroodzender aan op een van de PUC-aansluitingen en verbind u deze met de infraroodontvanger van de analoge bron. [Zie pagina 11 voor meer informatie over infraroodzenders](#).
- > Volg de instructies op het scherm om de bron te configureren.

Het kan zijn dat u verschillende adapters en misschien ook kabels nodig heeft. Kabels en adapters zijn verkrijgbaar bij uw Bang & Olufsen-dealer.

Luidsprekers aansluiten op de televisie

U kunt tot tien luidsprekers en subwoofers aansluiten op de televisie.

Trek voordat u extra apparatuur aansluit de netstekkers van alle systemen uit het stopcontact.

Afhankelijk van het type apparatuur dat u op de televisie aansluit, zijn andere kabels en mogelijk ook adapters nodig. Kabels en adapters zijn verkrijgbaar bij uw Bang & Olufsen-dealer.

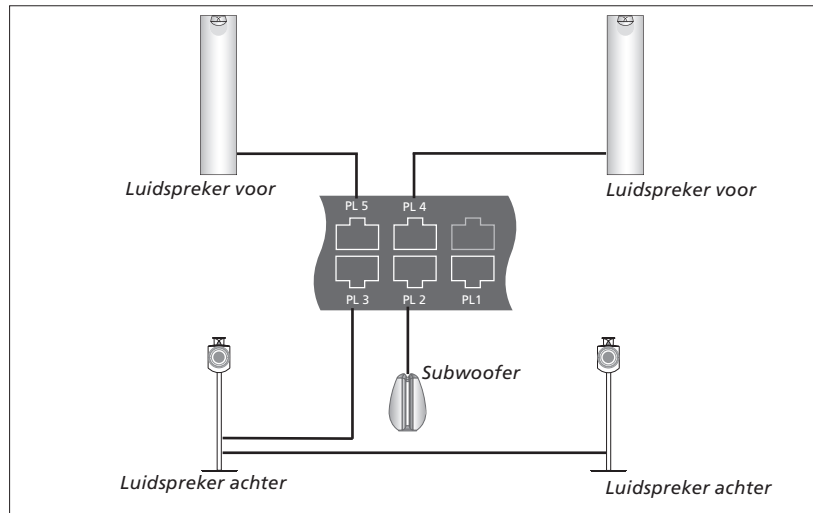

Voorbeeld van een luidsprekeropstelling.

Luidsprekers aansluiten

- > Sluit een Power Link-kabel aan op de juiste aansluiting (L of R) van de luidsprekers die u wilt verbinden met de televisie.
- > Verbind de kabels met de beschikbare aansluitingen PL 1-5 op de televisie.
- > Verbind een Power Link-kabel tussen de juiste aansluitingen van extra luidsprekers, indien beschikbaar.
- > Verbind een Power Link-kabel met de juiste aansluitingen van een subwoofer.
- > Verbind de kabel met een vrije aansluiting PL 1-5 op de televisie.
- > Sluit uw televisie en alle aangesloten apparatuur weer aan op de netstroom.

Om twee luidsprekers aan te sluiten op één PL-aansluiting is een speciale kabel nodig. Als het niet mogelijk is om de kabel tussen twee luidsprekers door te lussen, is een extra splitter nodig. Neem contact op met uw Bang & Olufsen-dealer voor meer informatie.

Bediening

Tijdens het instellen van een bron via het menu BRONNENLIJST INSTELLEN, kunt u selecteren hoe een door PUC bediend product aangesloten is. U kunt kiezen tussen STEKKER (kabel) en IR-BLASTER (infraroodzender). Als u STEKKER selecteert, moet u een keuze maken tussen MODULATIE AAN en MODULATIE UIT. Neem voor informatie over het type kabel en modulatie-instellingen contact op met uw Bang & Olufsen-dealer.

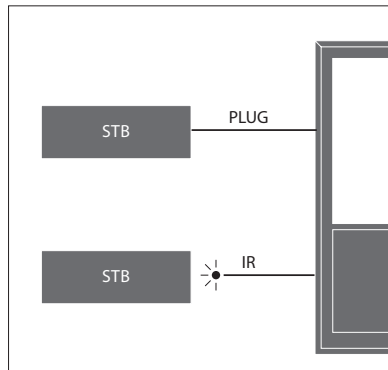

Infraroodzenders: Om producten van een ander merk dan Bang & Olufsen te bedienen met een Beo4/Beo6-afstandsbediening, sluit u een infraroodzender van Bang & Olufsen aan op uw niet-Bang & Olufsen-product en sluit u het vervolgens aan op een van de PUC-aansluitingen op het aansluitpaneel. Plaats de zender in de buurt van de infraroodontvanger van de aangesloten apparatuur om de afstandsbediening te kunnen gebruiken. Controleer voor het aansluiten of u de menu's van de apparatuur kunt bedienen op de televisie met uw Beo4/Beo6-afstandsbediening.

Neem contact op met uw Bang & Olufsen-dealer voor een extra PUC-kabel.

Voor meer informatie over het downloaden van PUC-tabellen (Peripheral Unit Controller) voor set-top boxes, [zie pagina 48](#).

Digitale kanalen

Als u gecodeerde zenders wilt bekijken, neem dan contact op met uw serviceprovider. De serviceprovider registreert u dan, gewoonlijk tegen betaling, als een geautoriseerde kijker. U ontvangt dan een Smart Card en een CA-module. Let op: die zijn alleen geldig voor één serviceprovider en werken daarom uitsluitend met bepaalde zenders.

De CA-module werkt als een 'kaartlezer' voor uw Smart Card, die de gecodeerde signalen van uw serviceprovider decodeert. Zonder Smart Cards en CA-modules zijn alleen ongecodeerde digitale zenders, ook bekend als 'free-to-air'-zenders, beschikbaar.

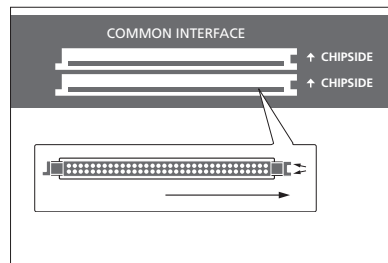

Raadpleeg uw Bang & Olufsen-dealer voor informatie over compatibele CA-modules.

De Smart Cards moeten in de CA-modules blijven, tenzij uw serviceprovider u vraagt die te verwijderen. Dit is belangrijk wanneer uw serviceprovider nieuwe informatie naar uw Smart Card wil sturen.

Plaats voorzichtig een Smart Card in een CA-module. De CA-module heeft één uitstekende rand aan de ene kant en twee uitstekende randen aan de andere kant. Als de televisie geen signaal ontvangt, controleer dan of de Smart Card en CA-module correct zijn geplaatst.

Het is mogelijk dat Smart Cards en CA-modules ook toegang geven tot speciale menu's, die hier niet worden beschreven. Als dit het geval is, volg dan de instructies van uw serviceprovider.

Vervolg...

De CA-modules activeren

In het menu CA-EENHEDEN kunt u de CA-modules voor terrestrisch, kabel of satelliet in- of uitschakelen. In sommige landen kan het nuttig zijn om de CA-module voor satelliet uit te schakelen om een optimale prestatie te verkrijgen van de terrestrische CA-module.

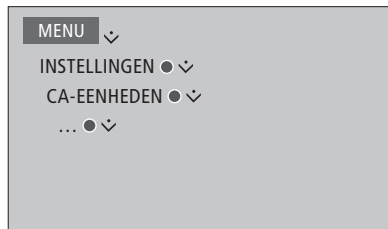

U heeft ook toegang tot de CA-modules via het hoofdmenu of de Beo6-display wanneer de tv-tuner geactiveerd is als bron.

Extra apparatuur toevoegen

Als u extra videoapparatuur aansluit op de televisie, kunt u die aanmelden in het menu BRONNENLIJST INSTELLEN.

Als de televisie is ingeschakeld en u extra apparatuur aansluit op de HDMI IN-ingang, zal de televisie een niet-geconfigureerde bron detecteren. Er verschijnt een bericht op het scherm en u kunt de instructies volgen om de bron te configureren.

In het hoofdmenu kunt u ook het menu BRONNENLIJST INSTELLEN openen voor een specifieke bron: kies BRONNENLIJST, markeer de bron en druk op de rode knop. U wordt vervolgens gevraagd om de bron een naam te geven en een knop toe te wijzen aan de bron. U kunt de bron vervolgens bedienen.

Bronnen hebben standaardinstellingen, bijvoorbeeld voor geluid en beeld, die geschikt zijn voor de meeste situaties, maar u kunt die instellingen ook veranderen. Selecteer de bron en selecteer vervolgens het menu GEAVANCEERDE INSTELLINGEN.

Als uw Beo6-afstandsbediening werd geconfigureerd voor de bronnen die zijn ingesteld in uw televisie en u wijzigt de bron-toets in de televisie, zal de bron-toets voor die bron op de Beo6-display niet meer werken. Neem contact op met uw Bang & Olufsen-dealer om uw Beo6-afstandsbediening opnieuw te configureren.

Wat is er aangesloten?

Als u de apparaten die op de televisie zijn aangesloten aanmeldt, kunt u ze met de Beo4/Beo6-afstandsbediening bedienen.

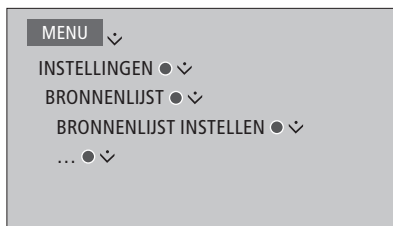

Wanneer nieuwe apparatuur wordt gedetecteerd, wordt een menu weergegeven met de volgende opties: GEEN ACTIE ONDERNEMEN, BRON WEERGEVEN en CONFIGUREER DE BRON DIE OP DEZE INGANG IS AANGESLOTEN. Als u de apparatuur wilt instellen, gebruik dan de navigatieknop omhoog of omlaag om de laatste optie te markeren en druk op de middelste knop om een instellingenmenu te openen.

Een PUC-tabel downloaden

Tijdens de configuratieprocedure wordt u gevraagd of u de aangesloten apparatuur wilt kunnen bedienen met uw Beo4/Beo6-afstandsbediening. Volg de instructies op het scherm om een PUC-tabel (Peripheral Unit Controller), indien beschikbaar, te downloaden.*¹ De televisie moet verbonden zijn met het internet.

Als uw aangesloten apparatuur niet op de downloadlijst staat, is er op dat moment geen bediening mogelijk en moet u BRON NIET ONDERSTEUND selecteren. U zult de apparatuur niet kunnen bedienen met uw Beo4/Beo6-afstandsbediening. Neem voor meer informatie contact op met een Bang & Olufsen-dealer.

U kunt zoeken met Latijnse karakters en cijfers. U kunt zoeken naar apparatuur met niet-Latijnse karakters door een deel van de naam in te geven dat Latijnse karakters bevat. U kunt ook gebruik maken van de bladerfuncties om de juiste PUC-tabel te vinden.

*¹*Als u een Beo4-afstandsbediening gebruikt, kan het zijn dat u het met infrarood bediende PUC-apparaat moet inschakelen door middel van SHIFT + 9. SHIFT is terug te vinden in de Beo4 LIST.*

Vervolg...

Een bron verwijderen

Als u een bron heeft aangesloten en geconfigureerd op een specifieke aansluiting van de televisie en u later de bron permanent wilt verwijderen, moet u de broninstellingen resetten. Selecteer de bron uit het menu BRONNENLIJST INSTELLEN en selecteer vervolgens FABRIEKSINSTELLINGEN HERSTELLEN. Als u JA selecteert, is de bron niet langer geconfigureerd op deze aansluiting. Wanneer u de volgende keer een bron verbindt met deze aansluiting, wordt u gevraagd om de bron te configureren.

U kunt ook FABRIEKSINSTELLINGEN HERSTELLEN selecteren in het menu GEAVANCEERDE INSTELLINGEN om alleen de standaardwaarden voor dit menu te resetten.

Voor het verwijderen van een gedownload PUC-tabel, zie [pagina 48](#).

Kanalen, groepen en lijsten gebruiken

U kunt groepen maken, wijzigen en gebruiken om uw favoriete kanalen en zenders makkelijker terug te vinden.

Als de kanalen en zenders na het automatische afstemmen niet op de gewenste kanaalnummers staan, kunt u de volgorde wijzigen waarin ze worden weergegeven in een lijst met kanalen of zenders. U kunt ook kanalen of zenders verwijderen die u niet meer wilt en kanalen of zenders herstellen nadat ze werden verwijderd.

Als uw land Pay-Per-Viewkanalen ondersteunt, kunt u ook een programma bestellen dat u wilt bekijken.

In de radiomodus wordt KANAAL in de menu's vervangen door het woord ZENDER. Als u groepen met radiozenders wilt wijzigen, moet u overschakelen naar een radiobron en BEWERK RADIOGROEPEN selecteren.

Kanaalgroepen gebruiken en wijzigen

In het menu FAVORIETEN kunt u tot 22 kanaalgroepen maken om uw favoriete kanalen snel terug te vinden zonder door alle ingestelde kanalen te moeten bladeren. U kunt bijvoorbeeld een groep aanmaken voor elk lid van het gezin. U kunt de kanaal- of zendergroepen ook een naam geven en groepen verwijderen die u niet meer nodig heeft. U kunt een groep met kanalen of zenders ook leegmaken.

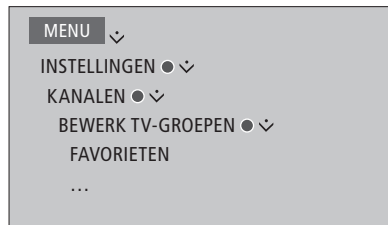

Binnen een groep met favorieten kunt u een kanaal verplaatsen naar een andere positie in de lijst. Zie het menu op het televisiescherm voor instructies.

Een groep met favorieten aanmaken en benoemen...

Open het menu FAVORIETEN

Druk hierop om een groep te benoemen/hernoemen, bijvoorbeeld 'Sport'

Druk hierop om de naam op te slaan

Selecteer de benoemde groep

Druk hierop om kanalen toe te voegen

Selecteer een groep om uit te kopiëren, bijvoorbeeld 'Nieuws'

Druk hierop om een kanaal te selecteren

Druk hierop om door de lijst te bladeren

Druk hierop wanneer u klaar bent met het toevoegen van kanalen

Druk hierop om de instellingen op te slaan

Kanaal- en zendergroepen

Een kanaalgroep selecteren. Kanaalgroepen kunnen zelf gemaakte groepen of programmalijsen zijn. Programmalijsen worden door sommige serviceproviders verzonden. Ze verschijnen en werken op ongeveer dezelfde manier als groepen en kunnen op dezelfde manier als groepen weergegeven en bekeken worden.

Een overzicht van de kanaalgroepen weergeven met een Beo4 ...

Druk hierop om een overzicht van de kanaalgroepen weer te geven



Tussen kanaalgroepen bladeren met een Beo6 ...

Druk hierop om tussen groepen te bladeren terwijl u televisie kijkt. Het laatst bekeken kanaal in een groep wordt weergegeven, of ...

... druk hierop om een overzicht van de kanaalgroep weer te geven

Als maar één groep werd aangemaakt in het menu FAVORIETEN, kan deze groep worden ingesteld als de standaardlijst die moet worden weergegeven nadat de televisie wordt aangezet uit stand-by. Dit zorgt ervoor dat de kanaalnummers overeenkomen met de Beo6-afstandsbediening. Om met deze standaardlijst te kunnen werken, moeten alle andere lijsten verborgen zijn. Druk op de gele knop om groepen te verbergen/tonen.

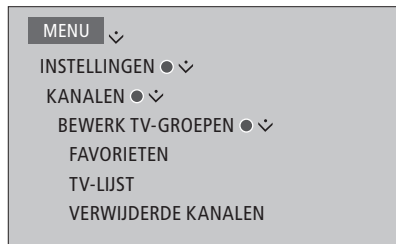

Kanaal- en zenderlijsten

Een kanaallijst weergeven en een kanaal selecteren.

Beo4-bediening...

Druk hierop om een kanaalgroep te selecteren

Druk hierop om te bladeren tussen de kanalen in de groep, of ...

... druk hierop om het kanaal te openen dat is ingesteld op het gekozen nummer in de groep



0-9

Beo6-bediening ...

Druk hierop om een lijst met kanalen in de huidige groep weer te geven

Druk hierop om het gewenste kanaal in de groep te markeren, of ...

... druk hierop om het kanaal te openen dat is ingesteld op het gekozen nummer in de groep

Kanalenlijst



0-9

Druk op de groene knop om te schakelen tussen alfabetisch en numeriek sorteren van de kanalen en kanaalgroepen.

Kanalen bewerken

U kunt ingestelde kanalen of zenders die u niet meer in uw kanaallijst wenst verwijderen of geselecteerde zenders die u eerder uit uw kanaallijst heeft verwijderd weer herstellen. Alleen analoge kanalen kunnen worden hernoemd. Deze functie is niet op alle markten verkrijgbaar.

In het menu TV-LIJST kunt u een kanaal uit de kanaallijst verwijderen. Verwijderde kanalen kunnen worden hersteld via het menu VERWIJDERDE KANALEN.

Als u radiozenders wilt wijzigen, moet u overschakelen naar een radiobron en BEWERK RADIOGROEPEN selecteren.

Tijdens het wijzigen van de TV-LIJST of het toevoegen van kanalen aan een groep met favorieten, kunt u op de groene knop drukken om te schakelen tussen alfabetisch of numeriek sorteren van de kanalen.

Kanalen die uit de kanaallijst werden verwijderd, worden niet opnieuw weergegeven wanneer naar nieuwe kanalen wordt gezocht, maar worden opgeslagen in de lijst VERWIJDERDE KANALEN.



Details van een kanaal weergeven

In het menu TV-LIJST kunt u een kanaal markeren en vervolgens op de **rode** knop drukken om de details van het kanaal weer te geven. KINDERSLOT is alleen beschikbaar als u TOEGANGSBEHEER heeft ingeschakeld in het instellingenmenu, [zie pagina 44](#). Kanalen met kinderslot worden overgeslagen wanneer u door de kanalen bladert.

*Als het gemarkeerde kanaal een analoog kanaal is, kunt u het kanaal ook hernoemen via de **groene** knop en de navigatieknop. Voor sommige talen kunt u de kanalen niet hernoemen.*

*In het menu TV-LIJST kunt u op de **groene** knop drukken om te schakelen tussen alfabetisch of numeriek sorteren van de kanalen.*

*Als u details wilt weergeven van de radiozenders of zendergroepen wilt maken, moet u overschakelen naar een radiobron en **BEWERK RADIOGROEPEN** selecteren.*

Pay-Per-Viewkanalen bekijken

U kunt Pay-Per-Viewkanalen bekijken als die worden ondersteund in uw land, maar dan heeft u wel een abonnement nodig. In de Programmagids vindt u meer informatie over de kanalen en programma's. U kunt deze informatie gebruiken om een programma te bestellen. Neem contact op met uw provider voor een klanten-ID.

Een programma bestellen ...

Druk hierop om een kanaal te selecteren



Volg de informatie op het scherm om toegang te krijgen tot een programma. Neem voor meer informatie contact op met uw serviceprovider

Kanalen opnieuw afstemmen

U kunt uw televisie zelf naar tv-kanalen en radiozenders laten zoeken.

Afhankelijk van uw serviceprovider worden sommige instellingen automatisch gedaan.

Kanalen updaten

U kunt ingestelde kanalen bijwerken, bijvoorbeeld wanneer ze werden verplaatst door de omroep.

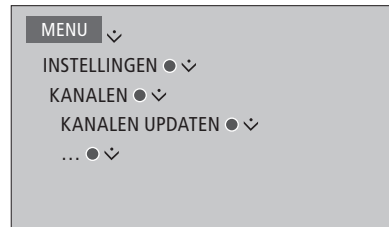

Als u terrestrische kanalen heeft geprogrammeerd en er is meer dan een netwerk beschikbaar, moet u een voorkeursnetwerk kiezen.

De menu-items KABEL, TERRESTRISCH, SATELLIET en ANALOOG zijn alleen beschikbaar als ze werden geactiveerd in het menu INGANGEN onder het menu KANALEN. Als slechts een ingang werd geactiveerd, wordt het menu KANALEN UPDATEN overgeslagen en wordt meteen het instellingenmenu voor de ingang geopend.

Wanneer u een andere serviceprovider of zoekmodus selecteert voor een ingang, worden alle lijsten gewist.

Instellingen van kanaalingang wijzigen

Wijzig kanaalingang door de ingangen voor kabel, terrestrisch, satelliet en analoog, de actieve antenne en de lijnlengtecompensatie in of uit te schakelen.

U kunt alle tv-kanalen opnieuw automatisch laten installeren door de televisie.

Als u overschakelt naar een ander netwerk, kunnen ook de kanalen in uw lijsten wijzigen. Alleen mogelijk als verschillende netwerken beschikbaar zijn wanneer terrestrische kanalen worden afgestemd.

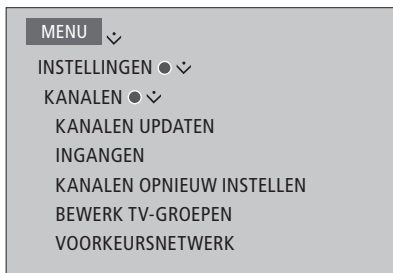

Om een kanaalingang te wijzigen, opent u het menu INGANGEN.

Om alle kanalen opnieuw te installeren, opent u het menu KANALEN OPNIEUW INSTELLEN.

Om een netwerk te selecteren, opent u het menu VOORKEURSNETWERK.

OPGELET! Als u alle tv-kanalen opnieuw installeert, gaan alle kanaalinstellingen die u heeft gemaakt, verloren!

Voor informatie over de toegangscode, [zie pagina 44](#).

Als u een ingang uitschakelt, worden alle kanalen en configuraties van deze ingang gewist.

Het menu VOORKEURSNETWERK kan ook verschijnen wanneer terrestrische kanalen worden afgestemd.

Luidsprekeropstelling – surround sound

Voeg BeoLab-luidsprekers en BeoLab-subwoofers toe aan uw televisie en geniet van een surround-soundsysteem dat probleemloos in uw woonkamer past. De beste geluidservaring ontstaat binnen het gebied gecreëerd door de luidsprekers.

U kunt ook luidsprekergruppen aanmaken om de luidsprekeropstelling aan te passen voor andere luisterposities dan recht voor de televisie, bijvoorbeeld aan de eettafel of in een fauteuil.

Deze handleiding beschrijft hoe u een basisopstelling voor uw luidsprekers uitvoert. Voor meer geavanceerde geluidinstellingen en aanpassingen zie de technische geluidshandleiding op www.bang-olufsen.com/guides.

Voor informatie over het dagelijks gebruik van luidsprekergruppen, zie [pagina 27](#).

De luidsprekers instellen

Bij het opstellen van de luidsprekers moet u aangeven welke luidsprekers verbonden zijn met welke Power Link-aansluiting.

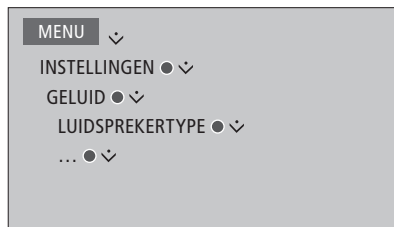

Belangrijk! Als u L1N selecteert in de lijst LUIDSPREKERTYPE, zal het volume erg luid zijn en kunt u het volume niet aanpassen met uw Beo4/Beo6-afstandsbediening. L1N wordt bijvoorbeeld gebruikt voor niet-Bang & Olufsen-versterkers.

Luidsprekeropstellingen aanmaken

U kunt verschillende luidsprekeropstellingen aanmaken voor verschillende luisterposities of luidsprekercombinaties. Voor elke groep moet u rollen toewijzen aan de luidsprekers, de afstand instellen tussen de luidsprekers en uw luisterpositie en het geluidsniveau afstemmen. Hierbij laten alle luidsprekers in de surround-soundopstelling om de beurt een kalibratietoonelement horen. Vervolgens stemt u het geluidsniveau van alle aangesloten luidsprekers af op het geluidsniveau van de andere luidsprekers in de groep. U kunt de luidsprekeropstellingen ook een naam geven en groepen verwijderen die u niet meer nodig heeft. De tv-luidsprekeropstelling is een voorgedefinieerde groep die u kunt instellen wanneer u voor de televisie zit.

Via de toekenning van functies aan aangesloten luidsprekers kunt u de functie van luidsprekers bepalen in een surround-soundsysteem, evenals het aantal te gebruiken luidsprekers.

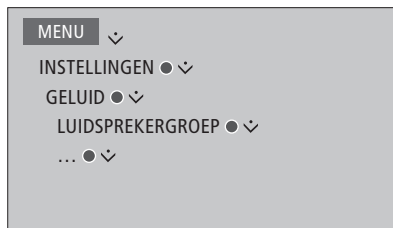

Druk op de rode knop om de luidsprekeropstelling te activeren als u TV of een bestaande groep heeft gemarkeerd.

U kunt de TV-luidsprekeropstelling niet hernoemen of wissen. [Zie pagina 27 voor het dagelijks gebruik van luidsprekeropstellingen.](#)

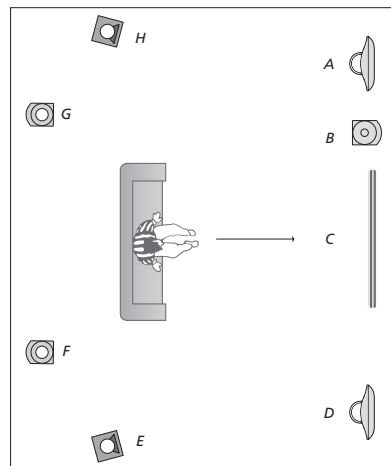

Voorbeeld van televisiekijken op de figuur ...

Luidspreker A:	Links vóór
Luidspreker B:	Sub vóór
Luidspreker C:	Midden
Luidspreker D:	Rechts vóór
Luidspreker E:	Rechts surround
Luidspreker F:	Rechts achter
Luidspreker G:	Links achter
Luidspreker H:	Links surround

Om meer geavanceerde geluidsinstellingen uit te voeren voor luidsprekeropstellingen raadpleegt u de technische geluidshandleiding op www.bang-olufsen.com/guides.

Geluidsmodi instellen

De televisie beschikt over verschillende geluidsmodi die zijn geoptimaliseerd voor verschillende soorten programma's. U kunt de waarden in die geluidsmodi echter altijd aan uw eigen wensen aanpassen. De geluidsmodi hebben voorgedefinieerde namen. Gebruik bijvoorbeeld FILM als u een dvd of blu-ray bekijkt of gebruik GAME om het geluid te verbeteren wanneer u op een spelconsole speelt. De geluidsmodus AANGEPAST kan worden ingesteld als u een nieuw gebruikstype en instellingen wilt instellen. Het is de enige modus die u kunt hernoemen. De geluidsmodus DYNAMISCH is geen modus op zich, maar past het geluid aan aan de geselecteerde bron of de inhoud door een keuze te maken tussen de verschillende geluidsmodi.

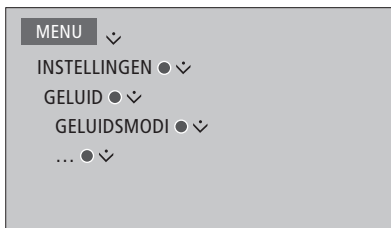

Voor meer details of om meer geavanceerde instellingen voor geluidsmodi uit te voeren raadpleegt u de technische geluidshandleiding op www.bang-olufsen.com/guides.

Als u een geluidsmodus wilt resetten naar de standaardinstellingen, selecteert u **FABRIEKSINSTELLINGEN HERSTELLEN** in het instellingenmenu van de geluidsmodus en bevestigt u dat u de waarden wilt herstellen.

Met de Beo4 kunt u op het televisiescherm een lijst openen van geluidsmodi door **SOUND** te zoeken in het Beo4 **LIST**-menu en de **middelste** knop in te drukken. Vervolgens kunt u een geluidsmodus selecteren met de cijfertoetsen. [Zie pagina 26 voor het dagelijks gebruik van geluidsmodi.](#)

Het volume aanpassen en ecostand inschakelen

U kunt het volume vooraf instellen.

Als u de ecostand wilt inschakelen, zullen alle luidsprekers in een luidsprekergroep die geen signaal ontvangen, worden uitgeschakeld om energie te sparen.

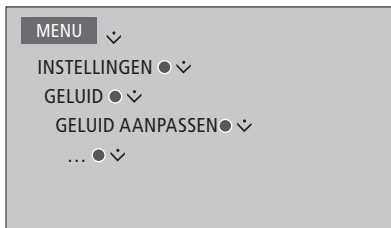

In het menu **AUDIODESCRIPTIE** kunt u de televisie instellen om te beschrijven wat er op het televisiescherm gebeurt door middel van geluid. Vergeet niet om **SLECHTZIENDEN** in te schakelen in het menu **TALEN** onder **REGIONALE INSTELLINGEN**.

Beeld- en geluidsinstellingen aanpassen

De instellingen voor beeld en geluid zijn in de fabriek op gemiddelde waarden ingesteld die geschikt zijn voor de meeste programma's. U kunt deze instellingen echter altijd aan uw eigen wensen aanpassen.

Beeldcontrast, helderheid, kleur en kijkafstand aanpassen. Bij het geluid kunt u het volume en de eco-stand instellen.

U kunt uw instellingen voor beeld en geluid tijdelijk wijzigen (tot het moment waarop de televisie wordt uitgeschakeld) of permanent opslaan.

U kunt verschillende beeldmodi activeren, bijvoorbeeld de GAME-modus wanneer u een spelconsole aansluit op uw televisie.

Contrast, helderheid, kleur of kijkafstand aanpassen

De beeldinstellingen kunnen worden aangepast via het menu **BEELD**.

Tijdelijke instellingen worden gewist wanneer u de televisie uitschakelt.

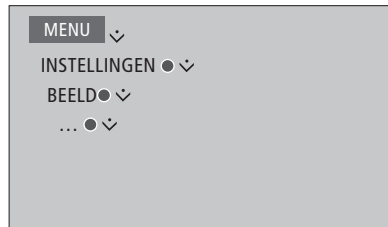

*Als u het beeld tijdelijk van het scherm wilt verwijderen, druk dan op **LIST** en beweeg de navigatieknop naar boven of naar onderen om **P.MUTE** te selecteren op de Beo4-display. Druk vervolgens op de **middelste** knop. Druk op een brontoets om het beeld opnieuw weer te geven. (Beo6: druk op **⏏** om de Scène-display weer te geven op de Beo6, druk op **Beeld** en vervolgens op **B.Dempen**. Druk nogmaals op **B.Dempen** om het beeld opnieuw weer te geven).*

Beeldmodi

U kunt verschillende beeldmodi activeren voor gebruik met verschillende soorten programma's. Als u bijvoorbeeld een spelconsole aansluit of een computerspel speelt met de televisie als monitor, dan kunt u de GAME-modus activeren. GAME-modus minimaliseert de vertraging veroorzaakt door de signaalverwerking. Andere beschikbare beeldmodi zijn FILM en DYNAMISCH. Als u een beeldmodus kiest voor een bron via het menu BEELD, wordt die alleen bewaard tot u de televisie uitschakelt of naar een andere bron schakelt.

Wanneer u een bron configureert, kunt u een beeldmodus kiezen die automatisch moet worden geselecteerd wanneer u die bron inschakelt. Deze instelling vindt u in het menu GEAVANCEERDE INSTELLINGEN onder het menu BRONNENLIJST INSTELLEN.

Om rechtstreeks beeldmodi te activeren met de Beo4 ...

Druk hierop om PICTURE weer te geven op de Beo4-display

LIST



PICTURE



1-3

Druk hierop om een beeldmodus te selecteren

Door modi bladeren



Houd deze knop ingedrukt om PICTURE van de display te verwijderen

BACK

Om rechtstreeks een beeldmodus te activeren met de Beo6 ...

Druk hierop om de Scène-display op de Beo6 op te roepen



Druk hierop om Beeld ... te openen

Beeld ...

Druk op de gewenste beeldmodus, bijvoorbeeld 'Film'

Film

Druk hierop om de display Beeldmodus te verwijderen en terug te gaan naar de gebruikte bron



Beeldmodi aanpassen via het televisiemenu ...

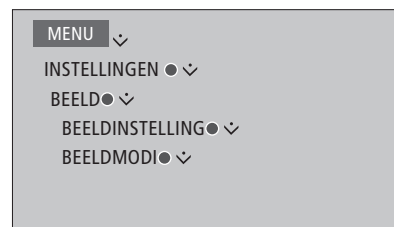

In het menu BEELDINSTELLING kunt u het menu GEAVANCEERDE INSTELLINGEN openen waar u verschillende instellingen kunt uitvoeren voor de geselecteerde bron. U kunt bijvoorbeeld de beeldinstellingen resetten. Druk op de **blauwe** knop om helpeteksten te openen voor de menu's.

3D-televisie instellen

U kunt voorkeuren instellen om naar 3D-televisie te kijken. Kies of de televisie automatisch moet overschakelen naar 3D-modus wanneer automatische 3D-signaaldetectie beschikbaar is.

3D activeren en instellingen aanpassen

U kunt kiezen of de televisie de 3D-modus automatisch of handmatig moet activeren, dan wel of dit eerst moet worden gevraagd nadat voor het eerst automatische 3D-signaaldetectie werd gedetecteerd nadat van bron of kanaal werd gewisseld. De standaardinstelling is AUTO.

Wanneer automatische 3D-signaaldetectie beschikbaar is en 3D ACTIVEREN is ingesteld op AUTO, schakelt de televisie automatisch de 3D-modus in. Als deze functie is ingesteld op PROMPT, krijgt u de keuze tussen BEKIJKEN IN 3D en BEKIJKEN IN 2D. Als deze functie is ingesteld op MANUEEL, moet u het menu openen en de 3D-modus manueel inschakelen.

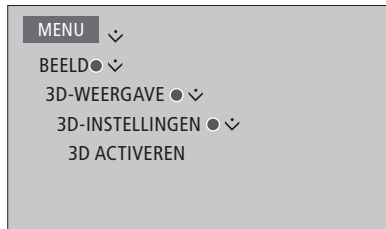

Om 3D te activeren, opent u het menu 3D ACTIVEREN en volgt u de instructies op het scherm.

Dagelijks gebruik van geluidsmodi en luidsprekergroepen

U kunt uw televisie uitbreiden tot een volledig surround-soundsysteem door BeoLab-luidsprekers en -subwoofers aan te sluiten.

Wanneer u een van de bronnen inschakelt, selecteert de televisie automatisch de juiste geluidsmodus voor de bron die u gebruikt.

U kunt echter op elk moment een andere geluidsmodus selecteren.

Wanneer u de televisie inschakelt, wordt ook automatisch de tv-luidsprekergroep geselecteerd. U kunt altijd een andere groep actieve luidsprekers kiezen als u naar muziek wilt luisteren zonder voor de televisie te moeten zitten, bijvoorbeeld wanneer u aan de eettafel zit of in een fauteuil.

U kunt de instellingen van de geluidsmodi aanpassen en luidsprekergroepen instellen. Voor informatie over het instellen van geluidsmodi en het aanmaken van luidsprekergroepen, [zie pagina 21-22](#).

Een geluidsmodus selecteren

U kunt de geluidsmodus selecteren die overeenstemt met de bron die u gebruikt.

Beo4-bediening...

Druk hierop om **SOUND** weer te geven op de Beo4-display

LIST



SOUND



Druk hierop om de gewenste geluidsmodus te selecteren

1 - 9

Door modi bladeren



Druk hierop om **SOUND** weer te verwijderen van de Beo4-display

BACK

Beo6-bediening ...

Druk hierop om de Scène-display op de Beo6 op te roepen



Druk hierop om Geluid ... te openen

Geluid ...

Druk hierop om de gewenste geluidsmodus te selecteren, bijvoorbeeld **Dynamisch**

Dynamisch

Druk hierop om de display Geluid te verwijderen en terug te gaan naar de gebruikte bron



*Wanneer u een bron configureert, kunt u een geluidsmodus kiezen die automatisch moet worden geselecteerd wanneer u die bron inschakelt. Deze instelling vindt u in het menu **GEAVANCEERDE INSTELLINGEN** onder het menu **BRONNENLIJST INSTELLEN**.*

Een luidsprekergroep selecteren

Selecteer de luidsprekergroep die past bij uw luisterpositie.

Beo4-bediening...

Druk hierop om **SPEAKER** weer te geven op de Beo4-display



Druk hierop om de gewenste luidsprekergroep te selecteren. De geselecteerde luidsprekers worden automatisch ingeschakeld

Door groepen bladeren



Houd deze knop ingedrukt om **SPEAKER** van de Beo4-display te verwijderen



Beo6-bediening ...

Druk hierop om de display Scène te openen



Druk hierop om Geluid ... te openen



Druk hierop om de display Luidsprekergroepen te openen



Druk hierop om de gewenste luidsprekergroep te selecteren. De geselecteerde luidsprekers worden automatisch ingeschakeld

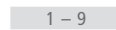

Druk hierop om de display Luidsprekergroepen te verwijderen en terug te gaan naar de gebruikte bron



Twee beeldbronnen tegelijkertijd bekijken

De Beo4/Beo6-afstandsbediening biedt toegang tot de functie dual-screen. Daarmee kunt u twee videobronnen tegelijk bekijken. Het is ook mogelijk om een video- en een audiobron tegelijkertijd te openen. U kunt bijvoorbeeld tegelijkertijd kijken naar een videoband en een tv-programma, op voorwaarde dat de geselecteerde bronnen in uw systeem beschikbaar zijn.

Er zijn enkele beperkingen wanneer u gebruik maakt van de Picture-and-Picture-functie (P-AND-P) omdat bepaalde bronnen niet met elkaar kunnen worden gecombineerd. Zo is het niet mogelijk om twee HDMI-bronnen of twee gecodeerde kanalen op hetzelfde moment te bekijken. Wanneer een ongeldige combinatie wordt geselecteerd, verschijnt een boodschap op het televisiescherm.

Als u in 3D kijkt en de P-AND-P-functie activeert, schakelt de televisie over naar 2D.

Om een bron te bekijken die in het menu BRONNENLIJST INSTELLEN is aangemeld als V.AUX, bijvoorbeeld een set-top box, drukt u op LIST en gebruikt u de navigatieknop omhoog of omlaag tot P-V.AUX verschijnt op de Beo4-display.

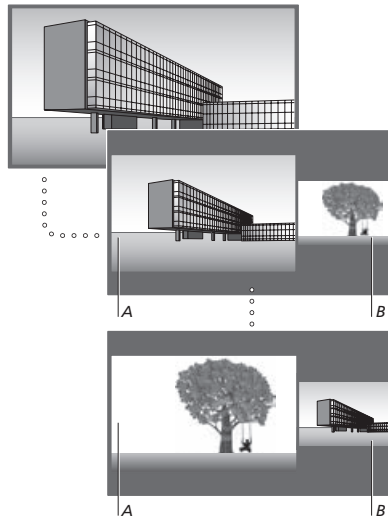

Als u het volume aanpast, heeft dit altijd betrekking op venster A, terwijl andere functies, zoals het selecteren van de kanalen, betrekking hebben op venster B. Als u een nieuwe bron selecteert, wordt de functie P-AND-P uitgeschakeld.

Terwijl u bijvoorbeeld naar de televisie kijkt ...

Beo4-bediening...

Druk hierop om P-AND-P te openen

LIST



P-AND-P



Druk bijvoorbeeld op DVD om de bron te bekijken aan de rechterkant van het scherm (B)

DVD

Druk hierop om het linker- en rechtervenster te verwisselen

MENU

0

Druk hierop om P-AND-P te openen en te schakelen tussen klein en groot voor het linker- en rechtervenster

LIST



P-AND-P



Beo6-bediening ...

Druk hierop om de display P-and-P te openen

P-and-P

Druk bijvoorbeeld op DVD om de bron te bekijken aan de rechterkant van het scherm (B)

DVD

Druk hierop om het linker- en rechtervenster te verwisselen

Verwisselen

Druk hierop om te schakelen tussen klein en groot voor het linker- en rechtervenster

Grootte

De functie P-AND-P verlaten ...

Druk hierop om de functie te verlaten en om terug te keren naar normale weergave van de bron aan de linkerkant van het scherm (A) of selecteer gewoon een bron

BACK

Programma-informatie

U kunt informatie weergeven over het huidige programma of een Programmagids openen. U kunt ook de audio- en ondertiteltaal wijzigen of interactieve informatie oproepen via HbbTV.

Telkens wanneer u van kanaal of zender wisselt, verschijnt de informatiedisplay kort op het scherm. U kunt de display ook handmatig openen door op de **blauwe** toets te drukken om programma-informatie weer te geven.*¹

¹*Als Digitale Tekst/HbbTV is ingeschakeld, moet u op **MENU** drukken voordat u op de **blauwe** knop drukt op de Beo4.

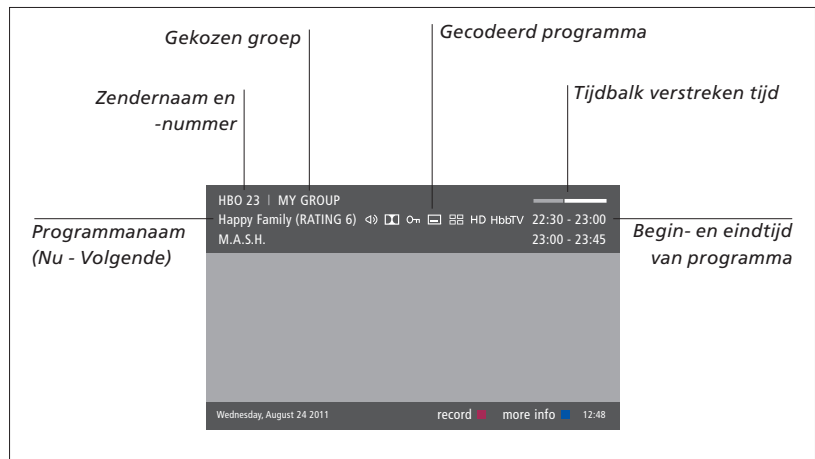

Voor meer programma-informatie drukt u op de **blauwe** toets terwijl de televisiedisplay wordt getoond.*¹ Druk op **BACK** om de programma-informatie af te sluiten. Op de Beo6 drukt u op **Informatie** op de Beo6-display.

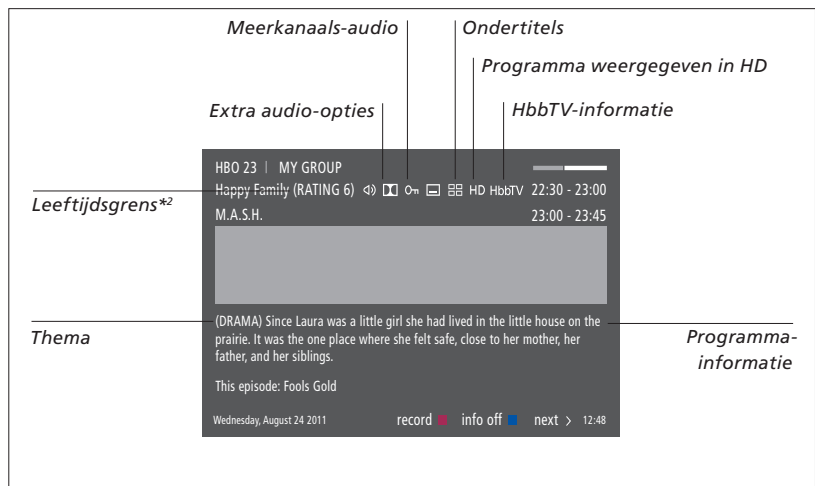



Wanneer de uitgebreide display op het scherm weergegeven wordt en er meer dan één pagina informatie is, dan kunt u naar onderen scrollen door de navigatieknop naar onderen te bewegen.

Ondertitels en extra audio-opties worden weergegeven door de pictogrammen bovenaan. Opgelast: deze dienst wordt niet door alle zenders aangeboden.

²*Leeftijdsgrens is alleen zichtbaar indien verstrekt door uw serviceprovider.

Opties voor ondertitels en audio

De pictogrammen  en  geven aan dat er extra audio- of ondertitelopties beschikbaar zijn.

Bediening met de Beo4 indien er geen menu wordt weergegeven op het scherm ...

Druk hierop om het menu ONDERTITELTAAL te openen, of ...



... druk hierop om het menu AUDIOTAAL te openen



De audio-opties kunnen ook de extensie AC3 of AAC hebben, bijvoorbeeld, Engels AC3, wat wijst op verschillende geluidssystemen.

Bediening met de Beo6 indien er geen menu wordt weergegeven op het scherm ...

Druk hierop om het menu ONDERTITELTAAL te openen, of ...



... druk hierop om het menu AUDIOTAAL te openen



Met AUDIO LEFT en AUDIO RIGHT kunt u linkse of rechtse audio naar de luidspreker vóór richten.

Programmagids

U kunt een Programmagids weergeven met alle informatie over de huidige en volgende programma's op kanalen en zenders tot twee weken in de toekomst. Via de Programmagids kunt u ook overschakelen naar een ander kanaal of andere zender. Het is niet mogelijk op een Programmagids te tonen voor analoge kanalen en zenders.

Druk op de **groene** toets om de Programmagids te openen. Druk op de Beo6 op Progr. Gids.

Het is mogelijk dat het geluid uitgeschakeld wordt wanneer de Programmagids bijgewerkt wordt.

De taal van de Programmagids is de geselecteerde menutaal indien beschikbaar. Anders wordt de taal ingesteld die beschikbaar is via het tv-sigitaal.

Vanuit de zenderprogrammagids ...

Druk hierop om informatie over een specifiek programma te bekijken



Druk hier twee keer op om een gemarkeerd programma te selecteren



Houd deze knop ingedrukt om informatie van het scherm te verwijderen



Druk hierop om terug te gaan naar de Programmagids – Overzicht*¹



Vanuit de specifieke programma-informatie ...

Druk hierop om het kanaal te selecteren



Druk hierop om terug te keren naar het vorige niveau



Houd deze knop ingedrukt om informatie van het scherm te verwijderen



Als u op de gele knop drukt terwijl er een zender gemarkeerd is in de Programmagids, dan kunt u een andere groep selecteren.

¹Als HbbTV is ingeschakeld op het kanaal, werkt de gekleurde toets mogelijk niet.

HbbTV

HbbTV (Hybrid Broadcast Broadband TV) is een online dienst waarbij u toegang krijgt tot een hele waaier aan diensten, zoals catch-up TV, wedstrijden, interactieve reclame en sociale netwerken. Om de informatie te bekijken, moet uw televisie verbonden zijn met het internet.

U kunt ervoor kiezen om HbbTV uit te schakelen per kanaal als u geen gebruik wilt maken van deze functie.

HbbTV wordt niet ondersteund door alle kanalen en de geleverde inhoud hangt af van de omroep. Het is ook mogelijk dat bepaalde inhoud door een omroep wordt geblokkeerd.

HbbTV activeren ...

Als HbbTV beschikbaar is, drukt u op de gekleurde toets die is aangeduid op het scherm



HbbTV blokkeren met een Beo4 ...

Terwijl u naar het kanaal kijkt, drukt u hierop om het HBBTV-menu te openen



Beweeg de navigatieknop naar links en rechts om AAN of UIT te selecteren om HbbTV te blokkeren

HbbTV blokkeren met een Beo6 ...

Terwijl u naar het kanaal kijkt, drukt u hierop om het HBBTV-menu te openen en volgt u de instructies op het scherm

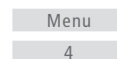

Beweeg de navigatieknop naar links en rechts om AAN of UIT te selecteren om HbbTV te blokkeren

Een programma opnemen

Met de optionele harddiskrecorder kunt u timeropnamen instellen en twee Timers tegelijkertijd laten opnemen. Uw opgeslagen Timers worden in de WEERGAVEOVERZICHT geplaatst. Hier kunt u uw Timers bewerken of verwijderen.

U kunt ook een programma kopiëren uit de buffer voor tijdsverschuiving naar de harde schijf om het daar te bewaren.

Om te zorgen dat uw timers correct worden uitgevoerd, moet u de ingebouwde klok op de juiste tijd en datum instellen.

De menu's van de optionele harddiskrecorder bieden opties voor instellingen en afstellingen. Open het menu OPNAME-INSTELLINGEN en volg de instructies op het scherm. Druk ook op de **blauwe** knop om helpteksten te openen.

Het is alleen mogelijk om op te nemen op digitale kanalen.

Een timeropname instellen

Een Timer in het menu WEERGAVE PROGRAMMEREN instellen. Hier selecteert u de op te nemen bron, de begintijd van het programma, de eindtijd en de datum of dagen van de week waarop het programma wordt uitgezonden.



Om een Timer in te stellen, opent u het menu WEERGAVE PROGRAMMEREN.

U kunt opnemen van de eigen tuner van de optionele harddiskrecorder en van de televisietuner terwijl een opname wordt afgespeeld. U kunt ook een programma opnemen op de harde schijf terwijl u op hetzelfde moment een programma opslaat via de buffer voor tijdsverschuiving. Er kunnen wel beperkingen optreden voor de opname met tijdsverschuiving. Raadpleeg voor meer informatie de gids Aan de slag en de volgende pagina's.

U kunt een opgenomen programma ook afspelen, zelfs wanneer de opname van dat programma nog niet is afgelopen. Let op: u kunt geen programma's opnemen die tegen kopiëren zijn beveiligd. Raadpleeg de gids Aan de slag voor meer informatie over rechtstreeks opnemen.

AFLEVERINGEN BEWAREN is alleen beschikbaar wanneer DATUM is ingesteld op DAGEN en BEVEILIGING is ingesteld op UIT.

Als het Weergaveoverzicht vol is, heeft u geen toegang tot het menu WEERGAVE PROGRAMMEREN.

Als een opname om welke reden dan ook niet kon worden voltooid, krijgt u een bericht als hetzelfde programma in de Programmagids wordt gevonden zodat u een nieuwe Timer kunt instellen.

Als een opname wordt geprogrammeerd vanuit de Programmagids of de informatiedisplay, is het alleen mogelijk om de status van de beveiliging, de categorie en het kinderslot te wijzigen.

Als een programma wordt gesplitst in twee delen, bijvoorbeeld door een nieuwsprogramma, worden beide delen opgenomen. Daarvoor mag er wel niet meer dan drie uur tussen het begin en het einde van de opname zitten en moet de Programmagids detecteren dat de twee programma's met elkaar verbonden zijn.

Vervolg...

In sommige landen is het niet mogelijk om een CI+ programma op te nemen terwijl u naar een ander programma kijkt.

>> Een programma opnemen

Opnemen met de Programmagids ...

Druk hierop om de Programmagids weer te geven en selecteer het programma dat u wilt opnemen



Druk hierop om de opname te starten. Het programma wordt nu onderlijnd



Markeer het programma opnieuw en druk hierop om de opname-opties te openen (wissen of annuleren)



Nadat de opname is afgelopen, wordt ze bewaard onder het menu INHOUD HARDE SCHIJF.

Het is mogelijk om twee programma's tegelijkertijd op te nemen, maar als u een derde programma probeert op te nemen, verschijnt een menu op het scherm.

Ruimtebeheer en beveiliging

De televisie heeft een ruimtebeheerfunctie die, indien noodzakelijk, automatisch ruimte vrijmaakt voor handmatige en timeropnamen.

Dit gebeurt door de vereiste hoeveelheid inhoud op de optionele harde schijf te verwijderen. De volgende principes zijn hierbij van toepassing:

- Beveiligde opnamen worden nooit verwijderd.
- Bekeken of bewerkte opnamen worden eerst verwijderd en daarna pas opnamen die nog niet zijn bekeken of bewerkt.
- De oudste opnamen worden het eerst verwijderd.
- Een opname wordt niet automatisch gewist wanneer ze wordt afgespeeld.
- Timeropnamen worden niet uitgevoerd als de optionele harde schijf vol is en alle opnamen beveiligd zijn, en alle gestarte opnamen worden automatisch gestopt wanneer de capaciteit van de optionele harde schijf wordt bereikt.

Opnamen met een beperkte levensduur, zoals gehuurde opnamen, worden automatisch gewist wanneer ze vervallen.

Deze opnamen worden aangeduid met |VERVALT na de naam van de opname. Als de tijdsinformatie voor een opname die vervalt ongeldig is, kan die opname niet meer worden afgespeeld. Wanneer u een opname aan het bekijken bent die vervalt, wordt een boodschap weergegeven op het scherm die u kunt verwijderen door op de middelste knop te drukken.

U wordt op de hoogte gebracht wanneer er geen of onvoldoende vrije ruimte op de optionele harddiskrecorder is voor een Timeropname.

Vervolg...

>> Een programma opnemen

Ingestelde Timers controleren

U kunt de timers controleren die nog moeten worden uitgevoerd. Bovendien kunt u ze bewerken of verwijderen.

U kunt ook een Timer eenmalig of voor onbepaalde duur uitschakelen als een herhaalde Timer overlapt met een andere Timer.

Als u een uitgeschakelde Timer bewerkt, wordt hij automatisch weer ingeschakeld.

Wanneer u Timeropnamen aanmaakt en de maximumcapaciteit van de Timeropnamen wordt bijna bereikt, krijgt u een bericht te zien in de menu's.

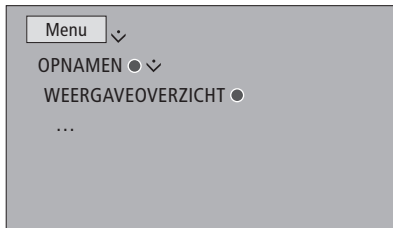

Vanuit de buffer voor tijdsverschuiving kopiëren

De buffer voor tijdsverschuiving is een tijdelijke opslag. Als u van bron, kanaal of zender wisselt of wanneer u de tv uitschakelt, wordt de inhoud van de buffer gewist. Om een opname te bewaren, kunt u die kopiëren van de buffer voor tijdsverschuiving naar het menu INHOUD HARDE SCHIJF door een handmatige opname uit te voeren. Als u tijdens het terugspelen een handmatige opname start, begint het opnemen vanaf de starttijd van het programma. Als u van kanaal verandert nadat een programma is gestart, begint de opname vanaf dat moment. Zie Aan de slag voor meer informatie.

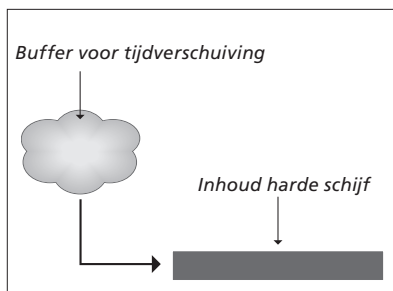

OPGELET! De programma-aanbieder kan beperkingen opleggen op wat er kan worden opgenomen of bekeken met tijdsverschuiving. Het opgenomen programma is mogelijk ook maar voor een beperkte tijd beschikbaar. Neem contact op met uw programma-aanbieder voor informatie over het opnamebeleid.

Naar de harde schijf kopiëren ...

Druk hierop om de tijdsverschuiving te onderbreken

STOP

Druk hierop om de weergave te starten

PLAY

Druk hierop om achteruit te spoelen om het programma te bekijken dat u wilt opnemen



Druk hierop om te beginnen met opnemen op de harde schijf.*¹

MENU

De inhoud vóór de begintijd van de opname zal worden verwijderd.

*¹*Als een rechtstreekse opname wordt gestart tijdens tijdsverschuiving, zal het deel van de tijdsverschuiving dat bij hetzelfde programma hoort ook worden toegevoegd aan de opname.*

Na het kopiëren vanaf de tijdsverschuiving naar het menu INHOUD HARDE SCHIJF, kunt u de nieuwe opname net zoals alle andere opnamen bewerken.

Opnamen bewerken

Met de optionele harddiskrecorder kunt u de inhoud van de harde schijf bewerken en aanpassen aan uw eigen voorkeur. Zo kunt u de categorie van een opname wijzigen of de opname wissen, inkorten of opsplitsen in twee aparte opnamen.

Bovendien kunt u een opname beveiligen tegen wissen of een kinderslot activeren.

Open het hoofdmenu en druk op **1** om het menu **INHOUD HARDE SCHIJF** te openen. Hier kunt u onder meer uw opnamen alfabetisch sorteren of op datum met behulp van de **groene knop**.

Als kinderslot geactiveerd is voor een opname, moet u de toegangscode invoeren voordat u het menu **OPTIES** kunt openen om de opname te bewerken.

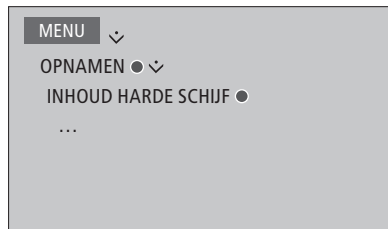

U kunt de toegang tot uw opnamen verhinderen door de functie Kinderslot te activeren. Hiervoor moet u eerst een Kinderslot-code invoeren. In het menu **TOEGANGSBEHEER** kunt u een code instellen waarmee u de toegang tot uw opnamen beperkt. Voor het instellen van de code voor het kinderslot, zie [pagina 44](#).

De naam van een opname wijzigen ...

Als u de naam van een opname wilt wijzigen, bijvoorbeeld in het geval van een rechtstreekse opname, kunt u een nieuwe naam geven in het menu **INHOUD HARDE SCHIJF**. Volg de instructies op het scherm.

Een opname opsplitsen ...

U kunt een opname in twee delen opsplitsen. Dit kan het eenvoudiger maken voor u wanneer u bijvoorbeeld een bepaalde scène wilt vinden in een lange opname. Het is niet mogelijk om een opname van een radiozender te splitsen. Volg de instructies op het scherm.

Opgelet: Voor sommige talen kunt u geen naam instellen.

Een opname inkorten ...

U kunt een gedeelte van een opname inkorten. Selecteer hiervoor een punt in de opname en specificeer of u het gedeelte voor of na dit punt wilt verwijderen. Het is niet mogelijk om een deel in het midden van de opname te wissen of een opname van een radiozender in te korten. Volg de instructies op het scherm.

Een opname verwijderen ...

U kunt op elk moment een ongewenste opname verwijderen, inclusief beveiligde opnamen. U kunt ook alle opnamen binnen een categorie of schermweergave verwijderen. Volg de instructies op het scherm.

Alle beveiligde opnamen worden aangeduid met |BIJHOUDEN achter de naam.

Alle opnamen die een vervaldatum hebben, worden automatisch beveiligd tot ze vervallen. Deze opnamen worden aangeduid met |VERVALT achter de naam en het is niet mogelijk om de beveiliging van deze opnamen uit te schakelen.

*De namen en beveiliging blijven ongewijzigd voor nieuwe opnamen, maar als u een opname die is opgeslagen onder de functie **AFLEVERINGEN BEWAREN** opsplijt of beveiligt, zal die specifieke opname niet langer onder deze functie vallen.*

WebMedia

Met de ingebouwde functie voor WebMedia kunt u video's, YouTube-filmpjes, foto's en andere inhoud op het web zoeken. WebMedia integreert internetfuncties in uw televisie. U kunt ook verschillende apps toevoegen. Om WebMedia te gebruiken, moet uw televisie verbonden zijn met het internet, [zie Netwerkinstellingen](#).

De eerste keer dat u WebMedia opent, wordt u gevraagd om de gebruiksvoorwaarden te aanvaarden. Als u de fabrieksinstellingen van uw televisie herstelt, moet u de gebruiksvoorwaarden opnieuw aanvaarden. Als u bepaalde apps wilt kunnen vergrendelen, kunt u op dit moment een pincode ingeven.

WebMedia activeren

Druk hierop om de brontoets te activeren die is toegewezen aan WebMedia, bijvoorbeeld DTV*¹

DTV

¹*U kunt ook het hoofdmenu openen, BRONNENLIJST selecteren, WEBMEDIA markeren en op de **middelste knop** drukken om de bron te activeren.

Basisnavigatie ...

Druk hierop om in de browser of beschikbare apps te navigeren



Druk hierop om te aanvaarden of te selecteren



Druk hierop om één niveau terug te gaan, houd deze knop ingedrukt om naar het WebMedia-startscherm te gaan

BACK

In een browser navigeren ...

Druk hierop om door webpagina's te bladeren



Druk hierop om de webpagina omhoog of omlaag te bewegen om beter te kunnen navigeren



Een app toevoegen ...

Open de App Gallery

Selecteer een land*²



Voeg de app toe volgens de instructies op het scherm. Ga naar het WebMedia-startscherm om de toegevoegde app te vinden.

Een app vergrendelen ...

Druk hierop terwijl de app gemarkeerd is om ze te vergrendelen



Voer uw WebMedia-pincode in (niet de pincode van de televisie)*³

0-9

Bevestig de code



Vervolg...

²*U kunt apps toevoegen uit verschillende landen. Sommige apps kunnen echter geblokkeerd worden door de omroep.

³*Als u geen pincode heeft geselecteerd toen u WebMedia voor de eerste keer activeerde, wordt u nu gevraagd om een pincode in te stellen voordat u de app kunt vergrendelen.

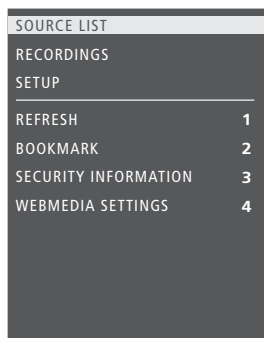

Wanneer WEBMEDIA als bron is gekozen, drukt u op **MENU** om de menu-overlay van WebMedia te openen. De knoppen van de afstandsbediening staan rechts in het menu en de functies die ze bedienen staan links.

Een pagina vernieuwen ...

U kunt een pagina vernieuwen wanneer die regelmatig wordt bijgewerkt, bijvoorbeeld een weerbericht of online kranten.

Een bladwijzer toevoegen ...

Terwijl u naar een webpagina kijkt, drukt u op **MENU** om een menu-overlay te openen. Druk op **2** om een bladwijzer toe te voegen voor die website.

Toegevoegde bladwijzers worden opgeslagen in de internettoepassing. Ga naar het WebMedia-startscherm en selecteer de internettoepassing om de toegevoegde bladwijzer te bekijken.

De veiligheidsinformatie van een pagina controleren ...

Via het menu beveiligingsinformatie kunt u de URL van de website controleren en veiligheidsinformatie ophalen.

De bron voor NU OP TV wijzigen ...

De functie NU OP TV toont een voorbeeld van wat er op de geselecteerde bron te zien is. Als u bijvoorbeeld HDMI 1 als bron heeft geselecteerd en er is een set-top box aangesloten, krijgt u een voorbeeld te zien van het huidige programma.

De bron wordt geselecteerd in het menu WEBMEDIA-INSTELL.

HomeMedia

U kunt muziek- en filmbestanden afspelen en door foto's bladeren die zijn opgeslagen op een opslagapparaat of een ander toestel dat is verbonden via een mediaserver die is voorzien van DLNA/UPnP. U krijgt toegang tot het menu HOMEMEDIA wanneer u een opslagapparaat aansluit op uw televisie.

Als u muziek en foto's heeft opgeslagen, kunt u de muziek starten en terugkeren naar het hoofdmenu om een diashow van uw foto's te starten. U kunt dus tegelijkertijd muziek afspelen en foto's bekijken.

Opslagapparaten zijn bijvoorbeeld USB-apparaten en gewone harde schijven die zijn aangesloten via USB of ethernet.

Voor ondersteunde bestandsformaten, zie www.bang-olufsen.com/guides.

HomeMedia gebruiken

Tijdens het afspelen van muziek, ziet u het menu HUIDIGE ... met de hoes en informatie over artiest, titel en track indien beschikbaar. Wanneer u door uw muziek-, foto- en videobestanden bladert, kunt u met een druk op de **blauwe knop** meer informatie oproepen.

Naar muziek luisteren ...

Sluit een opslagapparaat met muziek aan

Druk hierop om de brontoets te activeren die is toegewezen aan de mediabrowser, bijvoorbeeld **H.MEDIA***1

Druk hierop om het opslagapparaat te selecteren met uw video's en druk op de **middelste knop**

Als het opslagapparaat een mediaserver is, druk dan hierop om het menu voor muziek of mappen weer te geven en druk op de **middelste knop**

Druk hierop om door uw bestanden en mappen te bladeren en druk op de **middelste knop** om de map te openen of het bestand af te spelen

Druk hierop om in de track te bladeren tijdens het afspelen. Houd deze toets ingedrukt om te spoelen tijdens het afspelen. Druk nogmaals om de snelheid van het spoelen te wijzigen*2

Druk hierop om te pauzeren

Druk hierop om het afspelen te hervatten

Druk hierop om terug te gaan naar vorige menu's of houd ingedrukt om terug te keren naar het hoofdmenu

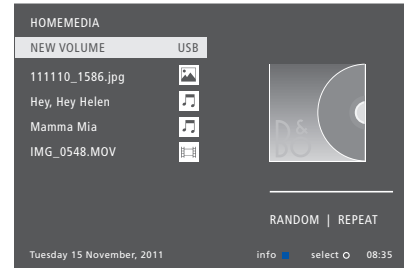

U kunt ook de weergave HUIDIGE MUZIEK oproepen door op **MENU** en vervolgens op de **rode knop** te drukken. Druk op de **Beo6** op **Muziek**.

*1***H.MEDIA** staat in de Beo4 **LIST**. U kunt ook het hoofdmenu openen, **BRONNENLIJST** selecteren, **HOMEMEDIA** markeren en op de **middelste knop** drukken om HomeMedia te activeren.

*2*Tijdens het weergeven van diashows of video's kunt u niet bladeren in tracks of muziekbestanden pauzeren.

Vervolg...

Door foto's bladeren ...

Sluit een opslagapparaat met foto's aan

Druk hierop om de brontoets te activeren die is toegewezen aan de mediabrowser, bijvoorbeeld **H.MEDIA***¹

H.MEDIA

Druk hierop om het opslagapparaat te selecteren met uw foto's en druk op de **middelste** knop



Als het opslagapparaat een mediaserver is, markeer dan het menu foto of mappen en druk op de **middelste** knop



Druk hierop om door uw bestanden en mappen te bladeren en druk op de **middelste** knop om de map te openen



Druk hierop om uw foto op volledig scherm te openen. De diashow start automatisch



Druk hierop om de diashow te pauzeren

STOP

Druk hierop om de diashow te hervatten

PLAY

Druk hierop om naar de vorige of volgende foto te gaan, ook in de pauzmodus



Druk hierop om informatie over de huidige foto te bekijken. (Beo6: Druk op **Informatie**)



Druk hierop om een diashow te sluiten en terug te keren naar het browserscherm of terug te gaan naar vorige menu's. Houd ingedrukt om terug te keren naar het hoofdmenu

BACK

Om een foto naar links of naar rechts te draaien, drukt u op **MENU** vervolgens op **2** of **3** of beweegt u de navigatieknop naar links of naar rechts. Op de Beo6 drukt u op < **Rotate** of **Rotate** >.

U kunt ook de weergave **HUIDIGE FOTO** oproepen door op **MENU** en vervolgens op de **groene knop** te drukken. Op de Beo6 drukt u op **Foto**.

¹**H.MEDIA** staat in de Beo4 **LIST**. U kunt ook het hoofdmenu openen, **BRONNENLIJST** selecteren, **HOMEMEDIA** markeren en op de **middelste knop** drukken om HomeMedia te activeren.

Videobestanden weergeven ...

Sluit een opslagapparaat met videobestanden aan

Druk hierop om de brontoets te activeren die is toegewezen aan de mediabrowser, bijvoorbeeld **H.MEDIA***¹

H.MEDIA

Druk hierop om het opslagapparaat te selecteren met uw videobestanden en druk op de **middelste** knop



Als het opslagapparaat een mediaserver is, druk dan hierop om het menu video of mappen weer te geven en druk op de **middelste** knop



Druk hierop om door uw bestanden en mappen te bladeren en druk op de **middelste** knop om de map te openen of het bestand af te spelen



Druk hierop om te pauzeren

STOP

Druk hierop om het afspelen te hervatten

PLAY

Druk hierop om minuut per minuut te bladeren. Houd de knoppen ingedrukt om te spoelen. Druk nogmaals om de snelheid van het spoelen te wijzigen



Druk hierop om naar een specifiek tijdstip in het bestand te springen

1 - 9

Druk hierop om de videoweergave te sluiten en terug te keren naar het browserscherm of terug te gaan naar vorige menu's. Houd ingedrukt om terug te keren naar het hoofdmenu

BACK

U kunt ook de weergave **HUIDIGE VIDEO** oproepen door op **MENU** en vervolgens op de **gele knop** te drukken. Op de Beo6 drukt u op **Video**.

Een lijst met onlangs gekozen bestanden tonen

U kunt een korte lijst weergeven van de bestanden die u onlangs heeft afgespeeld op de huidige aangesloten opslagapparaten.

Druk op de brontoets die is toegewezen aan de mediabrowser om deze te activeren, bijvoorbeeld **H.MEDIA***¹. De onlangs afgespeelde bestanden worden getoond onder de lijst met gedetecteerde opslagapparaten

H.MEDIA

Druk hierop om een bestand te markeren dat u wilt afspelen en druk op de **middelste** knop



Om de lijst met recente bestanden te wissen, drukt u op **MENU** en vervolgens op **1**. Op de Beo6 drukt u op **Gesch. wissen**.

¹***H.MEDIA** staat in de Beo4 **LIST**. U kunt ook het hoofdmenu openen, **BRONNENLIJST** selecteren, **HOMEMEDIA** markeren en op de **middelste** knop drukken om HomeMedia te activeren.

Media-instellingen invoeren

U kunt uw muziekbestanden afspelen of door uw foto's bladeren in willekeurige volgorde of de weergave herhalen, of bladeren wanneer u aan het einde bent van al uw muziekbestanden of foto's.

U kunt ook de vertraging van de diashow instellen om te bepalen hoe lang elke foto wordt weergegeven voordat de volgende foto wordt getoond.

Om het menu **INSTELLINGEN** te openen, drukt u op **MENU** en vervolgens op **4**. Op de Beo6 drukt u op **Instellingen**.

Wanneer een foto wordt gedraaid, wordt de timer van de diashow gereset.

*U vindt **HOMEMEDIA** ook terug door het hoofdmenu te openen en het menu **INSTELLINGEN** te selecteren.*

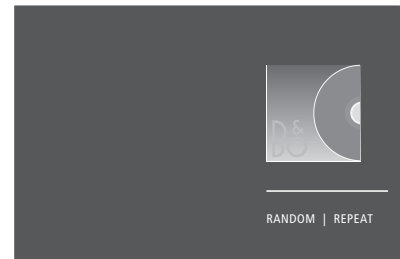

Voorbeeld van afspeelmodus.

Als u HomeMedia gedurende 30 seconden niet bedient, wordt de afspeelmodus gestart en wordt alleen de informatie **HUIDIGE ...** getoond. Druk op **BACK** om de browserlijst opnieuw weer te geven op het scherm. U kunt de afspeelmodus ook handmatig activeren door op **BACK** te drukken terwijl het hoofdmenu van HomeMedia wordt getoond.

Sleep Timers

Uw televisie beschikt over een ingebouwde Sleep Timer die uw televisie uitschakelt na een vooraf ingesteld aantal minuten.

Een Sleep Timer instellen

U kunt ervoor zorgen dat de televisie zichzelf automatisch uitschakelt na een paar minuten.

De Sleep Timer inschakelen met de Beo4 ...

Druk hierop om SLEEP weer te geven op de Beo4-display¹

LIST



SLEEP



Druk meermaals hierop om het aantal minuten te selecteren of tot **OFF** wordt weergegeven op het televisiescherm



¹*Als u op de Beo4-display SLEEP wilt oproepen, moet u deze functie eerst toevoegen aan de lijst met Beo4-functies.

De Sleep Timer inschakelen met de Beo6 ...

Druk meermaals hierop voor het selecteren van het aantal minuten of **Uit**

Sleep

Stroominstellingen

Als u wilt dat uw televisie sneller opstart, kunt u een snelstarttimer instellen voor een of twee specifieke periodes. Dat zal het stroomverbruik in stand-by verhogen in die periodes vergeleken met wanneer de televisie in gewone stand-by staat.

Anderzijds kunt u energie besparen op een aantal andere functies van de televisie, zoals geluid, beeld en netwerk. Als u energiebesparing instelt voor het beeld, kunt u aan de hand van een voorbeeld de beeldkwaliteit zien voor elke optie zodat u beter in staat bent om de combinatie van energieverbruik en kwaliteit te kiezen die het best bij u past.

In het menu AUTOM. STAND-BY kunt u de televisie instellen om automatisch uit te schakelen na een bepaalde tijd zonder activiteit.

Het stroomverbruik instellen

Stel het stroomverbruik in voor stand-by, geluid, beeld en netwerk. De televisie kan worden ingesteld om zichzelf na een periode van inactiviteit in stand-bystand te zetten. De fabrieksinstelling is 4 uur. Deze functie is alleen van toepassing in videomodus, niet in audiomodus.



Om de opstarttijd te verminderen of om de automatische stand-by in te stellen, opent u het menu STAND-BY.*¹

Om de energiebesparing voor het geluid in te stellen, opent u het menu GELUID.

Om de energiebesparing voor het beeld in te stellen, opent u het menu BEELD.

Om de energiebesparing voor het netwerk in te stellen, opent u het menu NETWERK.

Als AUTOM. STAND-BY is geactiveerd, zal er een bericht op het televisiescherm verschijnen als de televisie niet werd bediend gedurende de tijd ingesteld in het menu. De televisie schakelt dan automatisch in stand-by als u niets doet.

Wanneer er gedurende 15 minuten geen bronsignaal wordt gedetecteerd, schakelt de televisie over op stand-by.

¹Als een snelstarttimer actief is, schakelt uw televisie aan in enkele seconden tijd. Als uw televisiesignaal afkomstig is van een aangesloten set-top box, wordt de opstarttijd van de televisie ook beïnvloed door de opstarttijd van de set-top box. Door een snelstarttimer in te stellen, verhoogt het stroomverbruik tijdens de ingestelde periode.

Toegangsbeheer

In het menu TOEGANGSBEHEER kunt u een kinderslot inschakelen waarmee u bepaalde zenders kunt vergrendelen. U kunt ook een leeftijdsgrens instellen die bepaalt voor welke programma's een toegangscode ingevoerd moet worden.

Als u een kanaallijst opent, kunt u kanalen vergrendelen en ontgrendelen zodat anderen ze niet kunnen bekijken. Als u een kanaal vergrendelt in de hoofdlijst, wordt het kanaal ook vergrendeld in alle kanaalgroepen waarin ze voorkomt. Wanneer u toegang tot een vergrendelde zender wilt hebben, wordt u gevraagd de toegangscode in te voeren.

Het toegangsbeheersysteem is niet hetzelfde als het pincodesysteem voor uw televisie. Om het uzelf gemakkelijker te maken, kunt u er echter voor kiezen om voor beide systemen dezelfde code te kiezen.

De toegangscode die hier wordt beschreven is ook niet dezelfde als de pincode die u bij uw Smart Card ontvangt. Voor informatie over de pincode van de Smart Card kunt u contact opnemen met uw serviceprovider.

Het toegangsbeheersysteem instellen

Schakel de toegangscode in om kanalen te vergrendelen en te voorkomen dat anderen de kanaallijsten wijzigen. U kunt ook een leeftijdsgrens instellen om de toegang te beperken tot bepaalde programma's die boven de grens vallen, op voorwaarde dat informatie over de leeftijdsgrens beschikbaar is bij de serviceprovider.

U kunt de toegangscode altijd wijzigen. De eerste keer dat u het menu TOEGANGSBEHEER opent, wordt u gevraagd om een nieuwe toegangscode in te voeren.

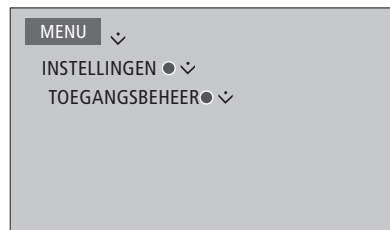

Op sommige markten is het niet mogelijk om toegangsbeheer uit te schakelen voor programma's met een rating van 18 jaar en moet u de toegangscode invoeren telkens wanneer u zo een programma opent.

Op sommige markten is het niet mogelijk om de toegangscode '0000' te kiezen.

Als u uw code bent vergeten ...

Als u uw toegangscode bent vergeten, gaat u naar het menu TOEGANGSBEHEER en voert u drie keer '9999' in. Het toegangsbeheersysteem wordt dan uitgeschakeld en u moet het vervolgens opnieuw inschakelen en een nieuwe persoonlijke code invoeren. Merk op dat het uitschakelen van het toegangsbeheersysteem verboden wordt door sommige programma-aanbieders.

HDMI Matrix

De HDMI Matrix zelf is een fysiek product dat kan worden aangesloten en dat u de mogelijkheid biedt om tot 32 externe bronnen aan te sluiten op 32 televisies in verschillende kamers en om toegang toe te krijgen tot de bronnen afzonderlijk vanaf elke tv of gelijktijdig in verschillende kamers via de Beo4/Beo6-afstandsbediening.

De HDMI Matrix moet worden aangesloten en ingesteld door uw **Bang & Olufsen-dealer**.

- Als u een Beo6-afstandsbediening gebruikt, moet deze opnieuw worden geconfigureerd voor u de HDMI Matrix kunt gebruiken.
- U kunt niet meer dan één HDMI Matrix aansluiten in een opstelling.

Instellingen in het menu HDMI MATRIX ...

In het menu HDMI MATRIX kunt u instellingen selecteren voor uw HDMI Matrix.

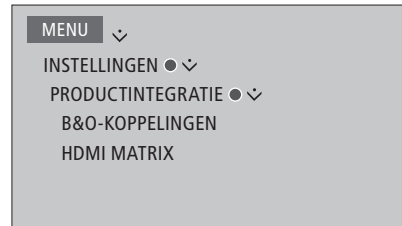

Een HDMI Matrix aansluiten ...

- > Open het menu HDMI MATRIX.
- > Stel het veld MATRIX VERBONDEN in op NEE en druk op de **middelste** knop.
- > Selecteer een HDMI-ingang en druk op de **middelste** knop.
- > Beschikbare matrixnamen worden gedownload.
- > Selecteer een PUC-aansluiting.
- > Selecteer een IR-uitgang. U kunt GEEN niet selecteren.
- > Selecteer een IR TYPE om aan te geven hoe de tv is aangesloten op de HDMI Matrix.
- > Druk op de **middelste** knop om het menu HDMI MATRIX op te slaan.
- > Selecteer na het opslaan van uw instellingen een type HDMI Matrix.
- > Druk op de **middelste** knop om de instellingen op te slaan.

Als u later een opgeslagen HDMI Matrix-configuratie uitschakelt door het veld HDMI Matrix in te stellen op NEE, dan blijven uw instellingen voor INGANGEN opgeslagen. Als u het veld later opnieuw op JA instelt, dan zullen de instellingen opnieuw verschijnen.

Het pincodesysteem

Het pincodesysteem is bedoeld om normaal gebruik van de televisie onmogelijk te maken voor iemand die de pincode niet kent. U kunt zelf kiezen of u het pincodesysteem activeert.

Als het pincodesysteem is ingeschakeld en de televisie langer dan 15-30 minuten geen stroom heeft ontvangen, wordt het pincodesysteem geactiveerd.

Wanneer de televisie opnieuw stroom krijgt en wordt ingeschakeld, wordt ze na drie minuten automatisch weer uitgeschakeld als u de pincode niet invoert.

BELANGRIJK! Als u de televisie de eerste keer inschakelt en u wordt gevraagd een pincode in te voeren, gebruik dan de pincode die u van uw Bang & Olufsen-dealer heeft ontvangen.

Het pincodesysteem activeren

Als het pincodesysteem al is geactiveerd, wordt u gevraagd om uw pincode in te voeren wanneer u het menu PINCODE opent. U kunt uw pincode op elk moment in- of uitschakelen en u kunt de pincode wijzigen.



Als u per ongeluk een verkeerde toets indrukt tijdens het invoeren van de code, gebruik dan de **gele** knop om het laatste teken te wissen of druk op de **rode** knop om het volledige veld te wissen.

Als vijf keer na elkaar een onjuiste code wordt ingetoetst, wordt de tv uitgezet en blijft deze drie uur lang volledig uitgeschakeld. In die periode is bediening van de tv niet mogelijk. Het stand-by lampje knippert snel rood.

Als u uw pincode meer dan vijf keer binnen een periode van drie uur wijzigt, heeft u gedurende drie uur geen toegang meer tot het menu PINCODE op voorwaarde dat de stekker van de televisie niet uit het stopcontact wordt gehaald. Als u de stekker van de televisie uit het stopcontact haalt, begint de periode van drie uur opnieuw te lopen.

Mocht u uw code kwijt raken of vergeten, neem dan contact op met uw Bang & Olufsen-dealer. Uw dealer kan u een mastercode geven waarmee u uw pincode kunt uitschakelen.

Software- en service-update

U kunt via uw televisie software-informatie weergeven, de software updaten en, indien beschikbaar, een PUC-tabel (Peripheral Unit Controller) downloaden om bijvoorbeeld een set-top box te bedienen met uw Beo4/Beo6-afstandsbediening.

Wij raden aan om automatische software-updates toe te staan (internetverbinding vereist).

Software-informatie tonen

U kunt informatie opzoeken over de huidige softwareversie, de releasedatum en de beschikbare Release Notes.



De software updaten

Om beschikbare software-updates te downloaden, moet uw televisie verbonden zijn met het internet. U kunt de beschikbare software-updates ook downloaden via www.bang-olufsen.com en ze opslaan op een USB-apparaat. Sluit het USB-apparaat vervolgens aan op de USB-poort in het aansluitpaneel. Op sommige markten is het ook mogelijk om de software te updaten via het antennesignaal (OAD). Bij een update via het antennesignaal zijn bepaalde updates verplicht en onmogelijk te annuleren. Wij raden aan dat u de televisie instelt om automatisch de software te updaten.

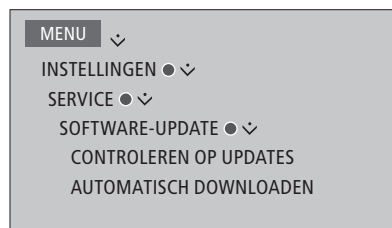

Terwijl de televisie de software bijwerkt, knippert het stand-by-lampje rood en moet de televisie verbonden blijven met het stroomnet.

PUC-tabellen downloaden of verwijderen

Als u bijvoorbeeld een set-top box heeft aangesloten op de televisie en er is een PUC-tabel (Peripheral Unit Controller) voor deze set-top box beschikbaar op het internet, kunt u de PUC-tabel downloaden en uw Beo4/Beo6-afstandsbediening gebruiken om uw set-top box te bedienen.

Normaal gezien configureert u de bron wanneer die wordt aangesloten, zoals uitgelegd [op pagina 13](#), maar u kunt ook later een PUC-tabel downloaden.

Uw televisie moet verbonden zijn met het internet om PUC-tabellen te downloaden. Neem voor informatie over PUC-tabellen contact op met uw Bang & Olufsen-dealer.

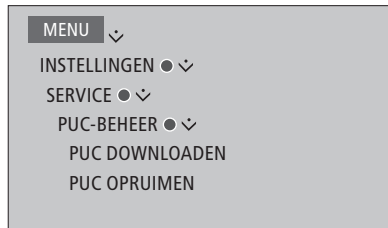

U kunt PUC-tabellen ook verwijderen, maar zorg ervoor dat u geen tabellen verwijdert die op dat moment worden gebruikt door aangesloten producten.

*Afhankelijk van uw PUC-apparatuur die gebruik maakt van infrarood moet u mogelijk op **SHIFT + 9** drukken op uw Beo4 om de apparatuur in te schakelen. **SHIFT** is terug te vinden in de Beo4 **LIST**.*

Digitale Tekst

Uw televisie biedt ondersteuning voor Digitale Tekst/MHEG dat in sommige landen en voor sommige CA-modules nodig is om bijvoorbeeld een aantal MHEG-toepassingen te activeren wanneer die beschikbaar zijn op een kanaal. Wanneer Digitale Tekst ingeschakeld is, zal de bediening van de televisie met een Beo4 op sommige vlakken verschillen met wat in deze handleiding beschreven staat.

Digitale Tekst/MHEG-bediening inschakelen

Als uw land of CA-module vereist dat Digitale Tekst wordt ingeschakeld, moet u deze functie mogelijk zelf inschakelen.

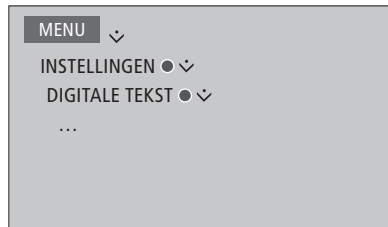

*De functies van Digitale Tekst kunnen verschillen in uitzicht en worden geactiveerd door op **Text** of een gekleurde knop te drukken.*

*Wanneer Digitale Tekst is ingeschakeld en geen menu op het scherm wordt weergegeven, moet u op **MENU** drukken voordat u op een gekleurde knop drukt om een functie te activeren.*

Teletekst

U kunt teletekst bedienen via de menubalk bovenaan de teletekstpagina of met de pijltjestoetsen op uw afstandsbediening. U kunt uw favoriete teletekstpagina's ook opslaan om er snel toegang toe te krijgen.

Als Digitale Tekst is ingeschakeld en er is een MHEG-toepassing beschikbaar voor het huidige kanaal, zal die toepassing worden gestart in plaats van teletekst door op TEXT te drukken.

Druk wanneer teletekst is geactiveerd op TEXT om te wisselen tussen dubbel scherm en volledig scherm.

Dagelijkse bediening

Teletekst in- en uitschakelen ...

Druk hierop om de startpagina van teletekst te openen 

Druk hierop om terug te keren naar de vorige pagina 

Houd deze knop ingedrukt om teletekst af te sluiten 

Naar een andere pagina gaan ...

Open de teletekstpagina's die u wilt zien 

Druk hierop om omhoog of omlaag te bladeren in pagina's 

Druk hierop om naar PAGINA te gaan en te bladeren, of ... 

... druk hierop om een pagina te selecteren 

Druk hierop om naar de indexpagina's te gaan 

Bladeren van subpagina's stoppen ...

Druk hierop om het bladeren te stoppen, of ... 

... ga naar STOP en druk hierop 

Druk hierop om een subpagina te selecteren 
of 

Herstart bladeren 

Een teletekstpagina vergroten ...

Druk hierop om naar GROOT te gaan 

Druk hierop om te schakelen tussen de bovenste en onderste paginahelft en normale weergave 

Ga om verborgen tekst op een teletekstpagina weer te geven naar TONEN en druk op de middelste knop.

Favoriete teletekstpagina's opslaan

Er zijn negen MEMO-pagina's beschikbaar voor de teletekstdienst van elk tv-kanaal.

Een MEMO-pagina maken ...

Open een pagina die u vaak bekijkt

0-9

Druk hierop om de cursor via de menubalk te verplaatsen naar **INTEL**. en druk op de **middelste** knop. De 9 beschikbare MEMO-plaatsen worden weergegeven op nummer

<>



Druk hierop om de huidige pagina op te slaan. De cursor schakelt nu over naar de volgende beschikbare MEMO-plaats



Druk hierop om de volgende teletekstpagina te selecteren die u wilt opslaan

0-9

Herhaal de procedure voor elke pagina die u wilt opslaan

Druk hierop om de MEMO-instellingen te verlaten, verplaats de cursor naar **TERUG** op de teletekstmenubalk en druk op de **middelste** knop



Dagelijks gebruik van MEMO-pagina's

Soms wilt u snel even uw MEMO-pagina's raadplegen, bijvoorbeeld om de verkeersinformatie te lezen 's ochtends voor u naar uw werk vertrekt.

MEMO-pagina's bekijken ...

Druk hierop om teletekst te openen

TEXT

Druk hierop om door de MEMO-pagina's te bladeren



Een MEMO-pagina verwijderen ...

Druk hierop om de cursor te verplaatsen naar **INTEL**. en druk op de **middelste** knop

<>



Druk hierop om de cursor te verplaatsen naar de MEMO-pagina die u wilt verwijderen en druk op de **gele** knop



Teletekstondertitels voor een programma weergeven ...

Als u beschikbare teletekstondertitels automatisch wilt weergeven wanneer u een bepaald programma kiest, kunt u de teletekstondertitels als MEMO-pagina 9 opslaan.

Andere apparatuur bedienen met de Beo4 of Beo6

De ingebouwde Peripheral Unit Controller (PUC) fungeert als een vertaler tussen aangesloten videoapparatuur, zoals een set-top box, videorecorder of dvd-speler, en uw Bang & Olufsen-afstandsbediening.

U kunt de Bang & Olufsen-afstandsbediening gebruiken om toegang te krijgen tot de functies van producten van een ander merk dan Bang & Olufsen.

Wanneer u de producten inschakelt, zijn de functies beschikbaar via een menu-overlay op het televisiescherm of via de Beo6-display.

Instructies over de diverse functies van uw apparatuur vindt u in de handleidingen van de producten zelf.

Sommige functies van de televisie zijn mogelijk niet beschikbaar wanneer apparatuur van een ander merk dan Bang & Olufsen is aangesloten. Niet alle aangesloten videoapparatuur wordt ondersteund door Bang & Olufsen. Neem voor meer informatie over ondersteunde apparatuur contact op met uw Bang & Olufsen-dealer.

De Beo4-afstandsbediening gebruiken

Met een Beo4-afstandsbediening zijn sommige functies rechtstreeks beschikbaar via de Beo4 wanneer u de apparatuur inschakelt. Extra functies zijn beschikbaar via een menu-overlay die u op het scherm kunt weergeven. In dit menu kunt u zien welke Beo4-knoppen specifieke diensten of functies activeren.

Uw Bang & Olufsen-dealer kan u een 'PUC mapping'-overzicht verstrekken met meer gedetailleerde uitleg over het bedienen van de aangesloten apparatuur met de Beo4.

Druk op de brontoets die is geconfigureerd voor een aangesloten apparaat, zoals DVD, om het apparaat in te schakelen

DVD

Druk hierop om het hoofdmenu weer te geven samen met de bronspecifieke functies

MENU

Druk hierop om de gewenste functie te activeren

1-9



SOURCE LIST	
RECORDINGS	
SETUP	
RECORD	1
PROGRAMME GUIDE	2
CHANNEL/STATION LIST	3
INFORMATION	4
CHANNEL/STATION GROUPS	1
SUBTITLE LANGUAGE	2
AUDIO LANGUAGE	3
HBTV	4
ACCESS CA-UNITS	5

Voorbeeld van een menu-overlay. De Beo4-knoppen staan rechts in het menu en de functies die ze bedienen staan links. Het menu kan ook knoppen bevatten van de afstandsbediening die met uw apparatuur werd meegeleverd.

Rechtstreekse bediening met de Beo4

Als u weet met welke gekleurde Beo4-knop u de gewenste functie activeert, kunt u die functie selecteren zonder dat u daarvoor eerst de menu-overlay hoeft weer te geven.

Als uw apparatuur is ingeschakeld ...

Druk hierop om een functie te activeren



Houd deze knop ingedrukt om de Programmagids of 'Nu/Volgende' op het scherm weer te geven als u apparatuur gebruikt die deze functies ondersteunt



Druk hierop om de gewenste functie te activeren

MENU

1-9

Sommige PUC-apparaten die gebruik maken van infrarood moeten worden ingeschakeld door middel van **SHIFT + 9** op uw Beo4-afstandsbediening. **SHIFT** is terug te vinden in de Beo4 LIST.

De Beo6-afstandsbediening gebruiken

De voornaamste functies van uw apparatuur kunnen bediend worden met de Beo6-afstandsbediening. Het is echter mogelijk dat niet alle functies ondersteund worden door de Beo6. De beschikbare diensten en functies worden getoond op de Beo6-display wanneer u de apparatuur inschakelt.

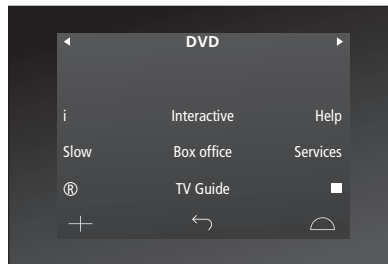

Voorbeeld van een Beo6-display gebruikt om een set-top box te bedienen.

Druk op een brontoets om de aangesloten apparatuur, zoals DVD, in te schakelen

DVD

Druk op de knop op de Beo6-display die de gewenste functie activeert, of ...

...

... druk hierop om het hoofdmenu weer te geven samen met de bronspecifieke functies

Menu

Druk op de knop die de gewenste functie activeert

1 - 9
of



Netwerkinstellingen

U kunt uw televisie aansluiten op een netwerk via een bekabelde of draadloze verbinding. Voor de meest betrouwbare netwerkverbinding raadt Bang & Olufsen de bekabelde variant aan.

Bang & Olufsen raadt ook aan dat u gebruikt maakt van een afzonderlijke router en toegangspunt – een Network Link-router – voor de beste weergave van digitale bestanden.

Neem voor meer informatie over de netwerkinstallatie van Bang & Olufsen contact op met uw Bang & Olufsen-dealer.

Op sommige markten is het niet mogelijk om een draadloze verbinding in te stellen en moet u met een bekabelde verbinding werken.

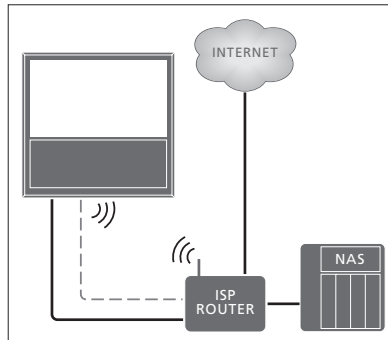

Voorbeeld van een eenvoudige opstelling met kabels of draadloos.

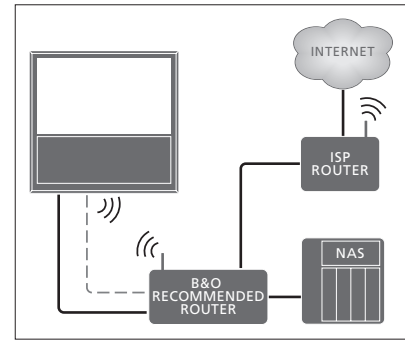

Voorbeeld van een aanbevolen netwerkopstelling met kabels of draadloos.

Een bekabelde verbinding maken

Sluit één uiteinde van de ethernetkabel aan op de router en het andere uiteinde op de ethernet aansluiting van de televisie. We gaan ervan uit dat u de DHCP-dienst in uw netwerk ingeschakeld heeft.

Als de LAN-instellingen automatisch worden uitgevoerd, wordt automatisch een IP-adres, subnetmasker, gateway en DNS-server toegewezen. Als de instellingen handmatig moeten worden uitgevoerd, of als het IP-adres, subnetmasker, gateway en DNS-server om de een of andere reden niet automatisch worden toegewezen, moet u deze informatie handmatig oproepen.

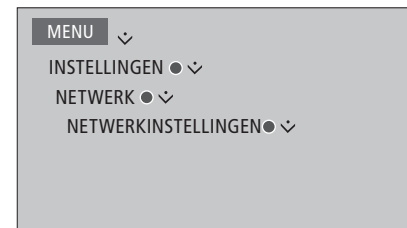

- > Druk op de **groene** knop om de LAN-verbinding een naam te kunnen geven.*¹
- > Druk op de **middelste** knop om de naam op te slaan en terug te keren naar het menu LAN-INSTELLINGEN.
- > Beweeg de navigatieknop omlaag om CONFIGURATIE te markeren.
- > Beweeg de navigatieknop naar links of naar rechts om HANDMATIG of AUTOMATISCH te selecteren.
- > Druk op de **middelste** knop om de instelling op te slaan.

Als u HANDMATIG heeft geselecteerd voor de configuratie, moet u een waarde invoeren voor het IP-ADRES, het SUBNETMASKER, de GATEWAY en DNS. Druk op de **middelste** knop om de instellingen op te slaan.

¹*U kunt alleen Latijnse karakters gebruiken om de LAN-verbinding een naam te geven.

Een draadloze verbinding maken

U kunt automatisch een draadloze verbinding tot stand brengen met uw netwerk als uw router over WPS beschikt (Wireless Protected Setup). U kunt de verbinding ook handmatig tot stand brengen. We nemen aan dat u de DHCP-dienst in uw netwerk heeft ingeschakeld en dat de SSID niet verborgen is.

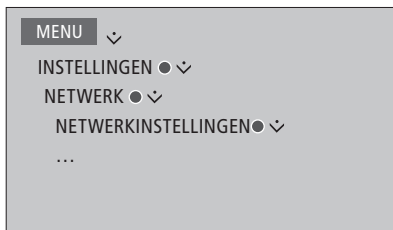

Automatisch verbinding maken met een draadloos netwerk ...

- > Druk op de **middelste** knop om het menu WLAN-INSTELLINGEN te openen en markeer WLAN.
- > Druk op de WPS-knop van uw router om de WPS-functie te activeren.
- > Beweeg de navigatieknop naar links of rechts om draadloze LAN in te schakelen en sla de instelling op.
- > Beweeg de navigatieknop omlaag om BEVEILIGDE WLAN-VERBINDING te markeren en druk op de **middelste** knop om het menu weer te geven. Hier ziet u de status van de draadloze verbinding. Als VERBONDEN wordt weergegeven op het scherm, is uw televisie correct geconfigureerd op het netwerk.
- > Druk op de **middelste** knop om terug te keren naar het menu NETWERK.

Handmatig verbinding maken met een draadloos netwerk ...

- > Druk op de **middelste** knop om het menu WLAN-INSTELLINGEN te openen en markeer NETWERKLIJST.
- > Druk op de **middelste** knop om het menu NETWERKLIJST te openen.
- > Druk op de **gele** knop als u de lijst met netwerken wilt vernieuwen.
- > Beweeg de navigatieknop omhoog of omlaag om een netwerkrouter te markeren en druk op de **middelste** knop om het wachtwoord in te voeren.
- > Gebruik de navigatieknop om het wachtwoord van uw draadloze netwerk in te voeren en druk op de **middelste** knop om de verbinding tot stand te brengen. Als VERBONDEN wordt weergegeven op het scherm, is uw televisie correct geconfigureerd op het netwerk.
- > Druk op de **middelste** knop om terug te keren naar het menu NETWERK.

Het signaal van uw draadloze netwerk controleren ...

- > Open het menu NETWERKINFO en markeer GEAVANCEERDE INFO (WLAN).
- > Druk op de middelste knop om het menu GEAVANCEERDE INFO (WLAN) te openen.
- > Controleer de signaalsterkte in het menu SIGNAAL/RUIS:
 - Betrouwbare verbinding (-75 tot 0 dBm, nul is de beste signaalsterkte)
 - Slechte verbinding (-76 dBm of minder)

Denk eraan dat uw televisie draadloos verbonden moet zijn om toegang te hebben tot dit menu.

Voor meer informatie over uw router raadpleegt u de met de router meegeleverde handleiding.

Uw televisie ondersteunt 2,4 GHz en 5 GHz. Neem voor meer informatie contact op met uw Bang & Olufsen-dealer.

Netwerkinformatie weergeven

U kunt informatie over uw netwerkverbinding bekijken in het menu NETWERKINFO.



Opgelet: Een instelling die vroeger goed werkte, kan na veranderingen in de omgeving problemen opleveren. Controleer uw ethernetverbinding of router. Als het probleem zich blijft voordoen, neem dan contact op met uw Bang & Olufsen-dealer.

Externe apparatuur integreren

U kunt externe apparatuur integreren in uw televisie om naar muziek te luisteren van een audiosysteem.

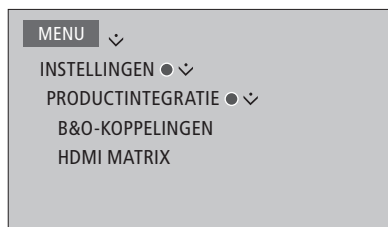

Voor meer informatie over het aansluiten van een audiosysteem voor integratie met uw televisie, [zie pagina 58](#).

In het menu PRODUCTINTEGRATIE kunt u selecteren welke producten geïntegreerd moeten worden. Er wordt een lijst met producten weergegeven die verbonden zijn met het netwerk.

Wanneer de televisie deel uitmaakt van een systeemopstelling, zal hij automatisch de optie WAKE-ON-LAN/WLAN instellen op AAN zodat aangesloten apparatuur kan worden ingeschakeld. Merk op dat dit het stroomverbruik lichtjes zal doen stijgen.

Geluid versturen met Network Link

Dankzij BeoLink Converter NL/ML is het mogelijk om geluid, maar geen video, te versturen naar andere kamers in het huis.

U kunt uw televisie in de woonkamer bijvoorbeeld koppelen aan een audiosysteem in een andere ruimte, waardoor het mogelijk wordt om geluid te 'verplaatsen' naar een andere ruimte. Er zal echter wel wat vertraging zijn in het geluid dat in de secundaire ruimte wordt afgespeeld.

Voor informatie over het integreren van een audio-opstelling, [zie pagina 58](#).

Aansluitingen in de secundaire ruimte

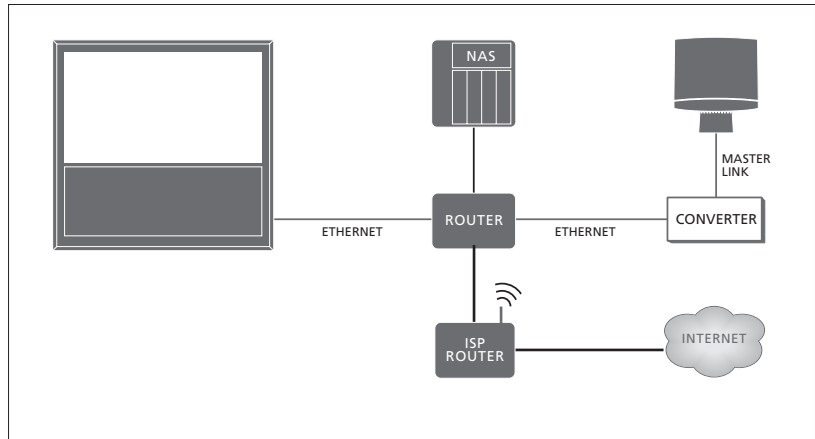

De televisie in de primaire ruimte moet via een BeoLink Converter NL/ML worden gekoppeld aan het systeem in de secundaire ruimte:

Voor meer informatie over netwerkinstellingen, [zie pagina 54](#).

- > Sluit een ethernetkabel aan op de -ingang op de televisie. Sluit de kabel vervolgens aan op een router die verbonden is met de router die is aangesloten op het internet.
- > Sluit één uiteinde van een ethernetkabel aan op de router en het andere uiteinde op de BeoLink Converter NL/ML.
- > Sluit één uiteinde van een Master Link-kabel aan op de BeoLink Converter NL/ML en het andere uiteinde op de MASTER LINK-aansluiting van het audiosysteem.

Een audiosysteem aansluiten en bedienen

Als u een compatibel Bang & Olufsen-audiosysteem aansluit op de televisie, kunt u gebruikmaken van de mogelijkheden van een geïntegreerd audio-/videosysteem.

U kunt muziek op uw audiosysteem afspelen via luidsprekers aangesloten op de televisie of een tv-programma opzetten en het geluid naar de luidsprekers van het audiosysteem sturen.

U kunt uw AV-systeem in één ruimte plaatsen of verdelen over twee ruimten met in de ene ruimte de televisie en in de andere ruimte het audiosysteem met een set luidsprekers.

U kunt de optie van de televisie ook programmeren via het menu PRODUCTINTEGRATIE, [zie pagina 56](#).

Niet alle audiosystemen van Bang & Olufsen zijn geschikt voor integratie met de televisie.



Als u de producten in de secundaire ruimte naar andere kamers verplaatst, laat dan uw Beo6-afstandsbediening opnieuw configureren door uw Bang & Olufsen-dealer.

Uw audiosysteem op de televisie aansluiten

De AV-installatie configureren met de Beo4



U kunt uw in een AV-systeem geïntegreerde televisie op de juiste Optie instellen met de Beo4. Plaats het volledige systeem eerst in stand-bystand.

Optie-instelling voor de televisie ...



Houd de toets  ingedrukt op de Beo4 en druk op LIST 

Laat beide knoppen los

Druk hierop om OPTION? weer te geven op de Beo4-display 



Druk hierop om V.OPT te openen in de Beo4-display en voer vervolgens het juiste nummer in (1, 2 of 4) 

Optie-instelling voor het audiosysteem ...

Houd de toets  ingedrukt op de Beo4 en druk op LIST 

Laat beide knoppen los

Druk hierop om OPTION? weer te geven op de Beo4-display 

Druk hierop om A.OPT te openen in de Beo4-display en voer vervolgens het juiste nummer in (0, 1, 2 of 4) 

De AV-installatie configureren met de Beo6

Als uw televisie deel uitmaakt van een audio-/videosysteem, dan moet u ze op de juiste Optie instellen met de Beo6. Plaats het volledige systeem eerst in stand-bystand.

Optie-instelling voor de televisie ...

Ga vóór de televisie staan

Houd de knop  ingedrukt en druk tegelijkertijd op de **middelste** knop om het menu SETUP op de Beo6 weer te geven 

Laat beide knoppen los

Druk hierop om het scherm Optie-programmering te openen op de Beo6 

Druk op de knop die overeenstemt met de zone waarin uw televisie is geplaatst, bijvoorbeeld **Tv-ruimte** 

Optie-instelling voor het audiosysteem ...

Ga voor het audiosysteem staan

Houd de knop  ingedrukt en druk tegelijkertijd op de **middelste** knop om het menu SETUP op de Beo6 weer te geven 

Laat beide knoppen los

Druk hierop om het scherm Optie-programmering te openen op de Beo6 

Druk op de knop die overeenstemt met de zone waarin uw audiosysteem is geplaatst, bijvoorbeeld **Audioruimte** 

>> Een audiosysteem aansluiten en bedienen

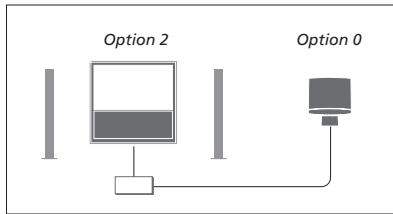

Als de televisie en een audiosysteem bij elkaar in één ruimte staan en alle luidsprekers zijn aangesloten op de televisie, stel dan de televisie in op Optie 2 en het audiosysteem op Optie 0.

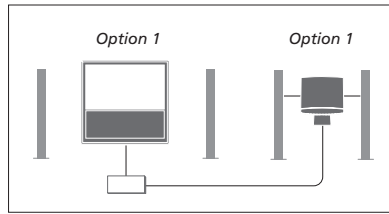

Als de televisie (met of zonder extra luidsprekers) en het audiosysteem (met een aangesloten set luidsprekers) zijn opgesteld in dezelfde ruimte, stel dan de televisie in op Optie 1 en het audiosysteem op Optie 1.

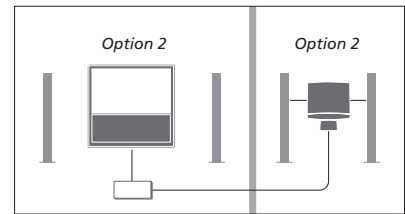

Als het audiosysteem is opgesteld in één ruimte en de televisie (met of zonder extra luidsprekers) in een andere ruimte, stel dan de televisie in op Optie 2 en het audiosysteem op Optie 2.

Voor meer informatie over Optie 4, zie [pagina 60](#). Neem voor meer informatie contact op met uw Bang & Olufsen-dealer.

Een audio-/videosysteem gebruiken

Als u het audiosysteem integreert met de televisie, kunt u kiezen via welke luidsprekercombinatie het audio- of videogeluid wordt weergegeven. Bovendien kunt u videogeluid opnemen op het audiosysteem.

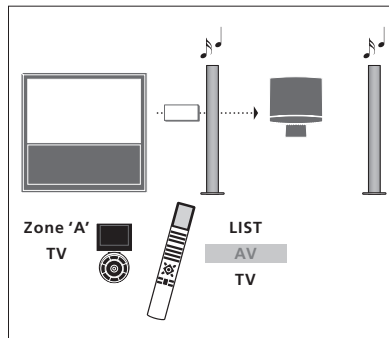

Als u wilt luisteren naar het geluid van een televisiebron op de luidsprekers van uw audiosysteem zonder het scherm in te schakelen, druk dan op **LIST** en beweeg de navigatieknop naar boven of naar onderen om **AV** te selecteren op de Beo4-display. Druk vervolgens op **TV**. (Beo6: selecteer de zone voor de luidsprekers van uw audiosysteem op de Beo6, druk vervolgens op een bronknop, bijvoorbeeld **TV**). De Beo6-instructie wordt links weergegeven en de Beo4-instructie wordt rechts weergegeven.

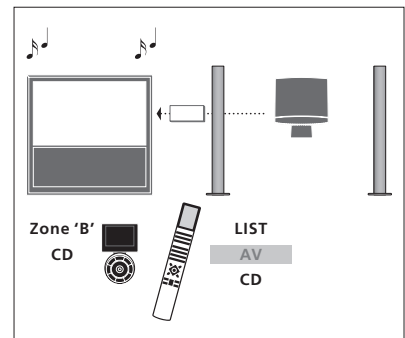

Als u wilt luisteren naar geluid op de luidsprekers die zijn aangesloten op de televisie, druk dan op **LIST** en beweeg de navigatieknop naar boven of naar onderen om **AV** te selecteren op de Beo4-display. Druk daarna op **CD**. (Beo6: selecteer op de Beo6 de zone voor luidsprekers die zijn aangesloten op de televisie en druk vervolgens op de knop van een audiobron, zoals **CD**). De Beo6-instructie wordt links weergegeven en de Beo4-instructie wordt rechts weergegeven.

Twée televisies in dezelfde ruimte

Als u uw televisie in een ruimte plaatst waarin al een andere Bang & Olufsen-televisie staat en beide apparaten kunnen signalen van de afstandsbediening ontvangen, dan moet u de Optie-instelling van een van de televisies wijzigen. Zo voorkomt u dat beide televisies tegelijk worden ingeschakeld.

De televisie die is aangesloten op de BeoLink Converter NL/ML moet ingesteld zijn op Optie 1 of 2 en de andere televisie moet ingesteld worden op Optie 4.

U kunt de Optie van de televisie ook programmeren via het menu PRODUCTINTEGRATIE, [zie pagina 56](#). Denk eraan dat als de televisie is ingesteld op Optie 4 in het televisiemenu en u een Beo4-afstandsbediening gebruikt, u op **LINK** moet drukken en vervolgens een bron moet selecteren op de Beo4.

Wanneer u een Optie van de televisie programmeert, koppel dan de televisie die u niet wilt programmeren los van de netstroom. Hiermee garandeert u dat alleen de televisie die u wilt programmeren de Optie-programmering ontvangt.

Eén afstandsbediening voor beide televisies

Om te zorgen dat uw televisie goed functioneert, moet u de televisie programmeren op de correcte Optie-instelling. Als u een Beo4 heeft, moet u uw televisie instellen op Optie 4. Als u een Beo6 heeft, moet u de televisie instellen op de juiste zone*.¹

Optie-instelling met de Beo4 ...

Houd de toets **•** ingedrukt op de Beo4 en druk op LIST



Laat beide knoppen los

Druk hierop om **OPTION?** weer te geven op de Beo4-display



Druk hierop om **V.OPT** weer te geven op de Beo4-display en druk op **4**



Optie-instelling met de Beo6 ...

Ga vóór de televisie staan

Houd de knop **•** ingedrukt en druk tegelijkertijd op de **middelste** knop om het menu **SETUP** op de Beo6 weer te geven



Laat beide knoppen los

Druk hierop om het scherm **Optie Pgm** Opties programmeren te openen op de Beo6



Druk op de knop die overeenstemt met de zone waarin uw televisie is geplaatst

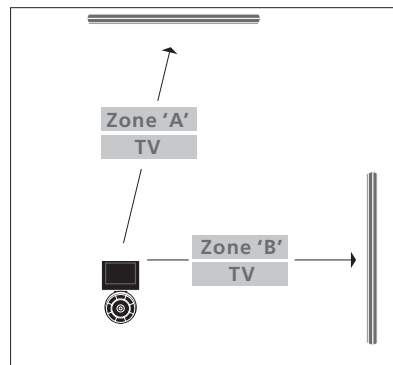
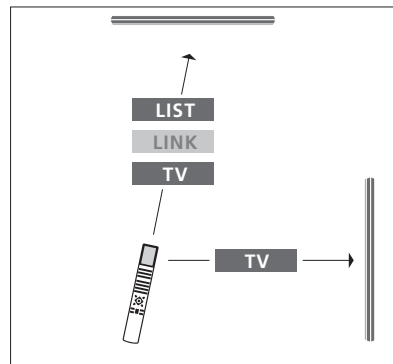

Beo4 – De televisie bedienen in Optie 4 ...

Doorgaans activeert u een bron, bijvoorbeeld TV, door eenvoudigweg op de betreffende brontoets op de afstandsbediening te drukken. Als u de televisie instelt op Optie 4, moet u echter het volgende doen als u een Beo4 heeft:

Druk hierop om **LINK** weer te geven op de Beo4-display



Druk vervolgens op een brontoets, bijvoorbeeld **TV**



¹*OPGELET! Neem voor meer informatie over keuze van de zone contact op met uw dealer.

